

## 男子予選会場および予選日程

出席受付時刻 8:30～

試合開始時刻 9:00

### 【シングルス】

No	会 場	日程	No	会 場	日程	No	会 場	日程	No	会 場	日程
1	甲 南	5/4	2	関 学	5/4	3	宝 塚	5/3	4	川 西 明 峰	5/4
5	甲 南	5/4	6	芦屋大附属	5/4	7	灘	5/4	8	三 田	5/4
9	北 須 磨	5/3	10	仁 川	5/4	11	甲 南	5/3	12	市 西 宮	5/4
13	北 須 磨	5/4	14	宝 塚 東	5/4	15	育英第 2 G	5/3	16	星 陵	5/4
17	報 徳	5/4	18	仁 川	5/3	19	川 西 明 峰	5/4	20	西 宮 北	5/4
21	甲 南	5/3	22	宝 塚 東	5/3	23	星 陵	5/3	24	市 西 宮	5/3
25	芦大附属	5/4	26	三 田	5/3	27	関 学	5/4	28	尼 崎 北	5/3
29	西 宮 北	5/3	30	長 田	5/3	31	北 須 磨	5/3	32	三 田	5/4
33	宝 塚 東	5/3	34	科学技術	5/4	35	育英第 2 G	5/4	36	科学技術	5/3
37	星 陵	5/3	38	星 陵	5/4	39	関 学	5/3	40	三 田	5/3
41	神 戸	5/3	42	報 徳	5/3	43	関 学	5/3	44	長 田	5/3
45	明石城西	5/3	46	明石城西	5/3	47	明石城西	5/4	48	明石城西	5/4
49	相生産業	5/3	50	加古川北	5/3	51	東洋大姫路	5/3	52	明石商業	5/3
53	姫路別所	5/3	54	小 野	5/3	55	東洋大姫路	5/4	56	姫路別所	5/4
57	明石商業	5/4	58	姫路飾西	5/3	59	東播工業	5/3	60	加古川北	5/3
61	洲 本	5/3	62	洲 本	5/3	63	神 美 台	5/12	64	神 美 台	5/12

### 【ダブルス】

No	会 場	日程	No	会 場	日程	No	会 場	日程	No	会 場	日程
1	星 陵	5/5	2	育英第 2 G	5/5	3	報 徳	5/5	4	宝 塚 東	5/5
5	甲 南	5/5	6	甲 南	5/5	7	関 学	5/5	8	灘	5/5
9	市 西 宮	5/5	10	尼 崎 北	5/5	11	三 田	5/5	12	長 田	5/5
13	関 学	5/5	14	星 陵	5/5	15	宝 塚	5/5	16	神 戸	5/5
17	三 田	5/5	18	西 宮 北	5/5	19	仁 川	5/5	20	北 須 磨	5/5
21	北 須 磨	5/5	22	科学技術	5/5	23	明石城西	5/5	24	明石城西	5/5
25	姫路別所	5/5	26	小 野	5/5	27	東洋大姫路	5/5	28	加古川北	5/5
29	相生産業	5/5	30	明石商業	5/5	31	洲本	5/4	32	神 美 台	5/13

【予選会場をお引き受けいただいた先生方へ】

- 今年から個人戦の予選記録は予選ブロック優勝者（本選進出者）のみ、ブロック番号と勝者の名前を下記まで郵送またはFAXしてください。予選が終了し次第、できるだけ速やかにお送りくださいますようお願いいたします。

団体戦の結果につきましては別紙のようにエクセルファイルに入力の上、トーナメント表と併せてEメールまたは郵送して下さい。

〒662-8501

西宮市上ヶ原1番町1-155

関西学院高等部 石森 圭一 先生宛

- 予選結果の詳細データはパソコンに入力の上、下記のメールアドレスへ返送のほどよろしくお願いいたします。

[mmiyauchi@hyogo-c.ed.jp](mailto:mmiyauchi@hyogo-c.ed.jp)

第52回県下高等学校春季テニス大会

平成19年5月3日～6月3日  
神戸総合運動公園テニスコート他

男子シングルス本戦

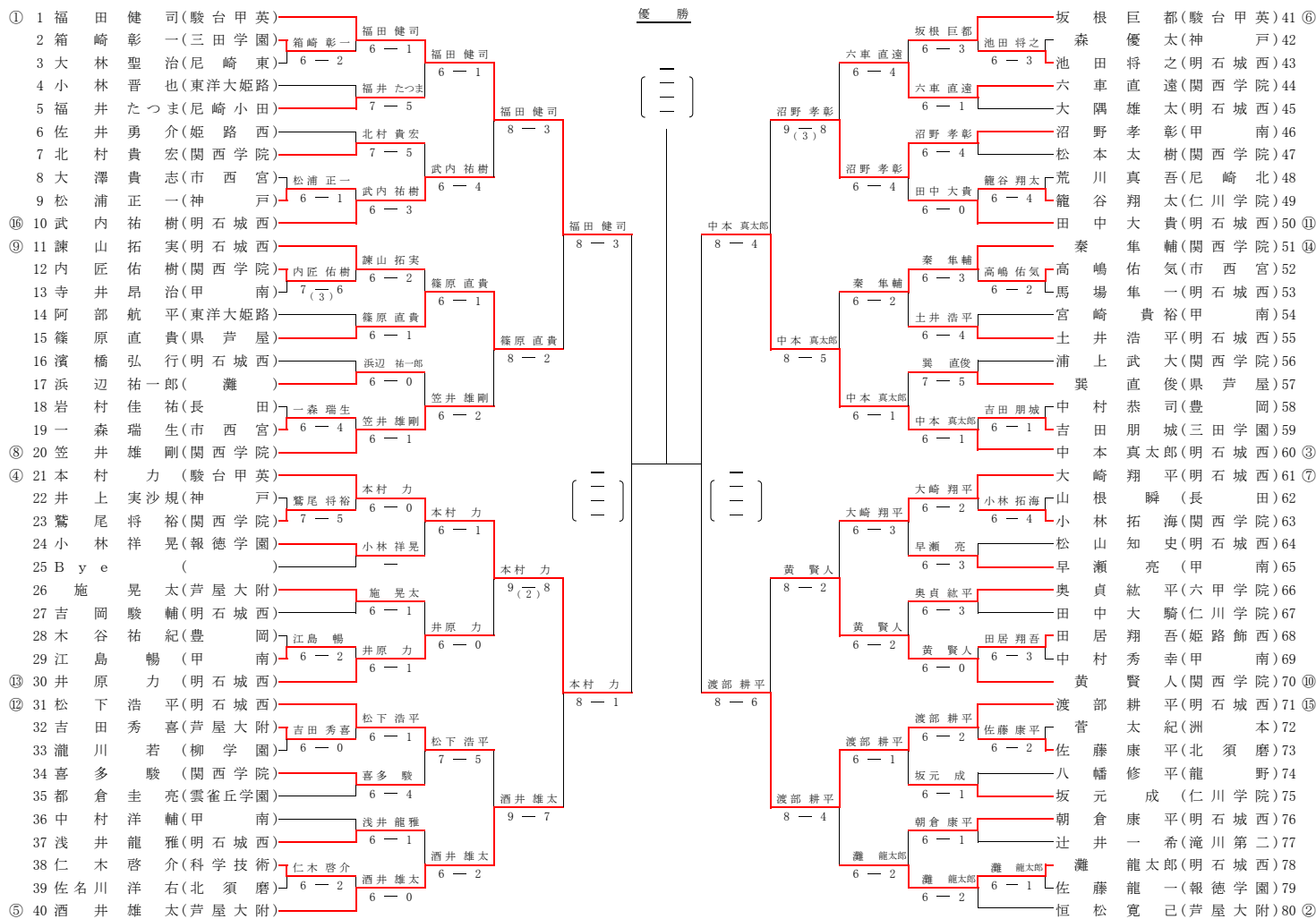

男子ダブルス本戦

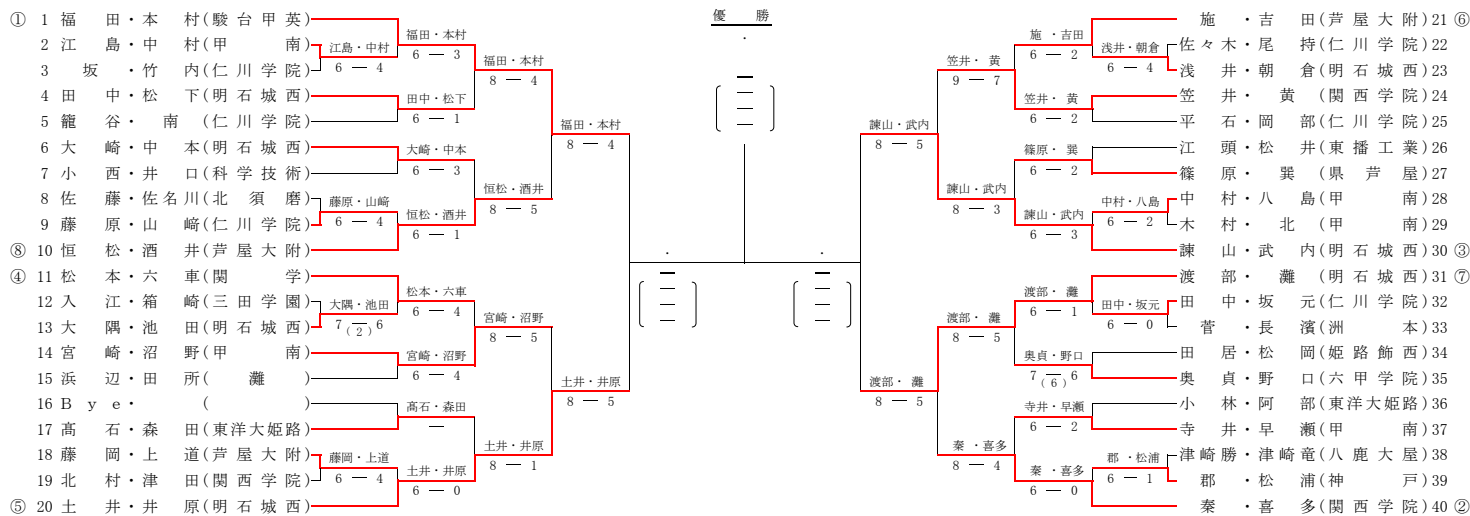

# 県総体 男子シングルス

1	100330	沼野 孝彰	甲南
2	110701	宮武 拓未	三田学園
3	111657	中村 亮平	県西宮
4	112359	三村 好宏	神戸第一
5	113469	中村 誠也	神港学園
6	111381	水口 隆弘	市伊丹
7		山中 逸人	舞子
8	112948	一木 光人	神戸甲北
9	112221	中塚 達也	市西宮
10	110517	島川 竜規	科学技術
11	111469	本多 翔太	北摂三田
12	113059	碓井 徹	県伊丹
13	110392	松浦 拓歩	伊丹西
14	112796	小平 浩平	県芦屋
15	110869	高城 克季	市立神戸専
16	107817	高橋 青樹	尼崎北
17	105738	大西 高弘	仁川学院
18	113487	丸山 公平	川西緑台
19	110316	武下 福永	西宮北
20	110458	福永 智	北須磨
21	113345	丸本 幹将	市神港
22	113210	丸本 直樹	伊川谷
23	112659	末次 直弥	有馬
24	110855	松岡 智史	六甲学院
25	111101	八木 直樹	兵庫
26	113711	中村 智貴	猪名川
27	112300	吉田 拓磨	長田
28	113369	梶山 康介	尼崎北
29	108066	田中 洵輝	灘
30	110396	岸田 憲司	宝塚
31	110903	吉田 五郎	宝塚北
32	105970	今村 太郎	関西学院

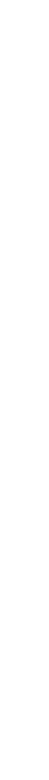

1	110226	喜多 駿	関西学院
2	110201	山下 雄大	三田学園
3	108011	梶原 一義	甲南
4	113466	野村 太一	神港学園
5	111146	藤田 勝也	神戸甲北
6	113694	宮崎 元佑	神戸第一
7		菊池 嘉直	芦屋大附
8	111467	盛 瑛宏	北摂三田
9	111663	西村 洋佑	県芦屋
10	112314	富田 晃暉	科学技術
11	112658	岡井 貴哉	有馬
12	113346	中末 良則	市神港
13	110456	森田 友貴	北須磨
14	110384	飯田 諒	伊丹西
15	100126	高濱 瞬	市立神戸専
16	110861	多川 翔馬	神戸西
17	110157	植谷 高裕	仁川学院
18	113490	麻田 翔太	川西緑台
19	113202	山口 卓也	伊川谷
20	112591	西田 裕作	西宮北
21	108040	財前 芳朗	六甲学院
22	111432	加治 浩司	猪名川
23	113096	脇本 真仁	宝塚
24	107668	大久保 立樹	長田
25	111109	前川 俊	兵庫
26	109389	山本 大翔	灘
27	113371	近田 周佑	尼崎北
28	110905	辰巳 雄大	宝塚北
29	113068	佐々木 貴大	県伊丹
30	107984	駿川 昌希	三田松聖
31	113736	小西 裕之	県西宮
32	110104	松本 幸大	市西宮



1	112173	松本 太樹	関西学院
2	113254	小西 由洋	芦屋大附
3	110219	石瀧 友博	甲南
4	112785	吉見 真司	武庫荘総合
5	110325	玉野 利家	鳴尾
6	113411	谷川 優麻	甲陽学院
7	112250	新地 拓也	県尼崎工
8	107890	槇野 圭一	啓明学院
9	110902	吉岡 航平	宝塚北
10	112638	関林 龍平	御影
11	113777	菅 健太郎	須磨学園
12	110795	尾持 暢一	仁川学院
13	110971	小林 孝哉	伊川谷北
14	110924	佐藤 敬	川西北陵
15	111477	伊藤 大貴	三田祥雲館
16	108016	矢谷 和也	甲南
17	110923	岡山 公一	川西北陵
18	105190	高槻 晃司	滝川第二
19	111122	池田 琢人	須磨東
20	113448	愛宕 郁弥	葦合
21	113265	尖栗 雄輝	伊丹北
22	107854	星名 慶紀	雲雀丘学園
23	110203	高橋 遼太郎	三田学園
24	111446	木村 剛	育英
25	113278	幾野 翔太	川西明峰
26	110495	立石 雄巳	兵庫工業
27	107669	岡本 純矢	村野工
28	112610	末吉 拓也	西宮南
29	110954	中上 智貴	星陵
30	112255	鶴原 麟太郎	神戸
31	112371	谷口 博紀	鈴蘭台
32	112944	堂上 健斗	雲雀丘学園



1	111678	篠原 直貴	県芦屋
2	113288	廣谷 友哉	川西明峰
3	113105	徳山 貴士	宝塚東
4	100219	中野 裕史	育英
5	111347	岡本 唯	尼崎福園
6	110244	岡野 祥明	報徳学園
7	111986	釘田 大輝	西宮甲山
8	110106	藤本 俊樹	三田学園
9	100317	三宅 祥隆	甲南
10	112218	佐々木 崇人	市西宮
11	111141	寺川 浩司	神戸甲北
12	113758	元山 創	舞子
13	112361	石井 明宏	神戸第一
14	111828	藤岡 智	神港学園
15	112316	谷 大智	科学技術
16	110156	山口 輔久	仁川学院
17	105823	長井 一真	啓明学院
18	112797	西 隆志	県芦屋
19	111464	小野 聡	北摂三田
20	110376	白岩 篤士	伊丹西
21	111367	阿澤 哲哉	市伊丹
22	112585	住田 真一	西宮北
23	113482	西村 拓朗	川西緑台
24	111691	錦 美里	伊川谷
25	113748	山口 剛平	市立神戸専
26	107582	荒川 光太郎	北須磨
27	108039	中野 慶太	六甲学院
28	107368	伊藤 友哉	灘
29	110575	加藤 高浩	有馬
30	113133	井上 健太郎	兵庫
31	107408	中西 勇介	長田
32	105666	森 友希	関西学院



# 県総体 男子シングルス

1	105061	中村 洋輔	甲南
2	112072	古賀 雄介	須磨学園
3	110814	水本 健太	川西明峰
4	112258	前田 祐希	神戸
5	112178	栗原 大武	星陵
6	111451	谷本 直樹	育英
7	108395	香川 卓也	三田学園
8	105175	岡部 航真	仁川学院
9	111011	藤原 栄弘	市西宮
10	111438	野崎 純平	西宮甲山
11	110234	渡辺 拓也	報徳学園
12	113101	中野 恭平	宝塚東
13	112957	森田 圭祐	神戸甲北
14	111358	川平 通晴	尼崎福園
15	105234	森 涼太郎	科学技術
16	107827	田口 陽介	三田学園
17	105177	土山 恭吾	関西学院
18	110035	貴田 大史	甲南
19	112390	孫 陽永	舞子
20	111825	神下 広行	神港学園
21	111672	中澤 俊貴	県芦屋
22	111376	山田 貴之	市伊丹
23	110369	藤村 拓矢	伊丹西
24	110871	河田 大輝	市立神戸専
25	113152	福島 佑弥	北摂三田
26	113207	山本 和成	伊川谷
27	113489	吉村 裕樹	川西緑台
28	110450	梶本 翔太	北須磨
29	111696	清水 和博	神戸第一
30	110324	森本 悠介	西宮北
31	109393	水野 尚人	灘
32	111013	坂本 祐一	市西宮

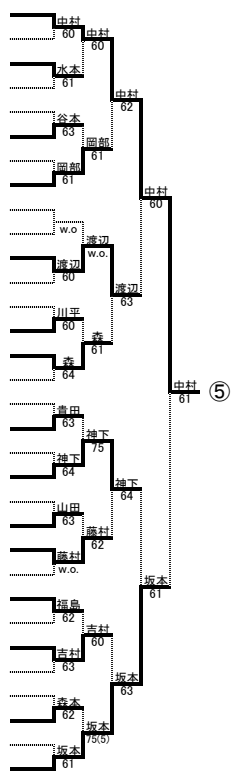

1	100190	施 晃太	芦屋大附
2	107364	西池 氏暉	灘
3	112206	木下 亮	西宮東
4	113985	川島 達也	武庫荘総合
5	111656	笹部 俊希	県西宮
6	112245	板垣 一希	県尼崎工
7	113995	松井 俊太郎	啓明学院
8	107583	大畔 裕	滝川
9	113423	岩城 常修	甲陽学院
10	110859	小河 翔平	神戸西
11	112497	秋山 悠	鳴尾
12	112750	桑原 稜	宝塚北
13	112081	田中 聡	須磨学園
14	112647	藤原 悠輝	御影
15	113065	前田 オリバー	県伊丹
16	110436	菊地 拓也	長田
17	112234	原口 敬之	伊丹西
18	110939	林 佑次郎	川西北陵
19	111389	芝野 和弘	宝塚東
20	110477	文井 亮平	滝川第二
21	111119	榊山 竜太郎	須磨東
22	111480	田上 健	三田祥雲館
23	106908	藪田 諒	三田学園
24	111982	村岡 聖	葦合
25	107867	花熊 祐基	雲雀丘学園
26	112840	山本 智	育英
27	110496	前田 一視	兵庫工業
28	110772	古林 拓也	伊丹北
29	111157	八木 康祐	村野工
30	113898	今津 龍馬	川西明峰
31	107410	山田 涼太	星陵
32	100289	末田 和也	北摂三田

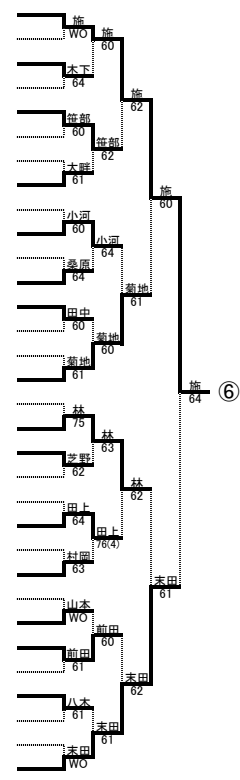

1	104138	浜辺 祐一郎	灘
2	113273	高橋 健太郎	伊丹北
3	113980	野口 大樹	関西学院
4	112380	山本 航平	鈴蘭台
5	113776	清水 章太郎	須磨学園
6	110309	上野 翔平	西宮今津
7	110107	千原 隆己	三田学園
8	113286	峰 裕人	川西明峰
9	105231	建部 博之	育英
10	113129	籠山 裕太	星陵
11	110180	村井 聡一郎	神戸
12	113727	小倉 冴太郎	西宮甲山
13	111859	光岡 高宏	滝川
14	111351	丸野 智大	尼崎福園
15	112224	廣瀬 俊輔	市西宮
16	105914	中田 悠太	北須磨
17	108348	川上 恭平	宝塚東
18	112954	菊川 竜馬	神戸甲北
19	112995	金山 惇志	伊川谷北
20	107938	西條 達朗	報徳学園
21	112320	山下 隆雄	科学技術
22	112795	新納 翔	県芦屋
23	113050	中川 真之	甲南
24	112237	村上 剛志	伊丹西
25	111462	川西 隆介	北摂三田
26		橋本 翔太郎	伊川谷
27	111926	西芝 達哉	市立神戸専
28	112858	山村 凌大	北須磨
29	113485	下田 亮	川西緑台
30	113472	川津 嘉寿馬	神港学園
31	109377	小嶋 純平	灘
32	105955	大矢 耕平	六甲学院

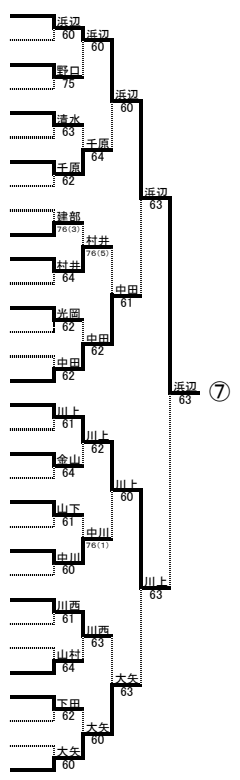

1	110128	成山 堯秀	関西学院
2	112342	関口 直朗	三田西陵
3	112777	井上 昌祐	武庫荘総合
4	113418	松尾 貴裕	甲陽学院
5	111661	長谷川 翔大	県西宮
6	109374	喜多河 利章	灘
7	112741	本間 亮介	宝塚北
8	113296	野田 亮太	須磨学園
9	113994	堀 貴行	啓明学院
10	112650	中西 亮太	御影
11	110327	柿木 亮	鳴尾
12	110928	安井 祥人	川西北陵
13	110359	羽畑 元貴	県伊丹
14	105437	山本 健弘	芦屋大附
15	111648	吉田 直樹	西宮東
16	110312	多田 周平	西宮北
17	106903	穂苅 匡	三田学園
18	112981	三浦 芳晃	伊川谷北
19	112247	大石 良輔	県尼崎工
20	107849	財家 寛之	神戸西
21	111481	小田 崇裕	三田祥雲館
22	108401	井津上 裕基	三田学園
23	112969	松元 郁弥	滝川第二
24	111127	若木 逸	須磨東
25	113267	湯浅 伸賀	伊丹北
26	108876	東垣 純平	雲雀丘学園
27	112838	松浦 弘行	育英
28	113289	新谷 優斗	川西明峰
29	111978	田中 優貴	葦合
30	110490	石川 裕起	兵庫工業
31	113123	塚原 広貴	星陵
32	112959	辻井 一希	滝川第二

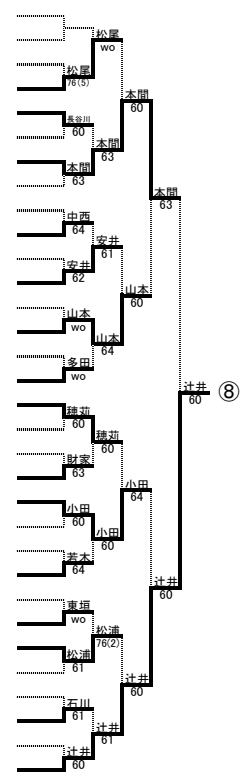

# 県総体 男子シングルス

1	112172	六車 直遠	関西学院	六車	60
2	110232	吉本 五月	報徳学園	六車	60
3	113762	廣澤 良介	育英	六車	60
4	110104	亀井 聡真	三田学園	六車	60
5	110034	梶緒 靖彬	甲南	六車	60
6	112230	山田 涼介	市西宮	六車	60
7	113983	土家 隆亨	舞子	六車	60
8	111699	正月 翔太	神戸第一	六車	60
9	111143	鳥海 一輝	神戸甲北	六車	60
10	113477	長井 淳	神港学園	六車	60
11	110530	井元 淳	科学技術	六車	60
12	111665	布引 秀法	県声屋	六車	60
13	111468	小林 繁之	北摂三田	六車	60
14	112233	黒岩 慎矢	伊丹西	六車	60
15	113480	水野 翔平	川西緑台	六車	60
16	107954	竹内 悠太	仁川学院	六車	60
17	100372	松野 洋輔	神戸学院大附	六車	60
18	110315	山本 慶太	西宮北	六車	60
19	113074	有末 達	市伊丹	六車	60
20	113203	玉田 雄也	伊川谷	六車	60
21	113750	関本 駿	市立神戸専	六車	60
22	112859	屋蔵 大輝	北須磨	六車	60
23	108041	岩浅 達哉	六甲学院	六車	60
24	113137	打越 雅哉	兵庫	六車	60
25	110446	川本 晃裕	長田	六車	60
26	109383	塚崎 祥平	灘	六車	60
27	113718	神内 勇樹	有馬	六車	60
28	112806	兼岡 斉慶	猪名川	六車	60
29	110399	清水 風太	宝塚	六車	60
30	111047	森口 冬馬	尼崎北	六車	60
31	110893	大橋 航	宝塚北	六車	60
32	111698	南前 圭佑	神戸第一	六車	60

1	106351	坂元 成	仁川学院	坂元	60
2	111433	文殊 圭介	猪名川	坂元	60
3	111475	栗山 祐貴	北摂三田	坂元	60
4	112584	横山 諒	西宮北	坂元	60
5	110945	南 寛大	市神港	坂元	60
6	112296	林 琢人	長田	坂元	60
7	112854	松田 崇宏	北須磨	坂元	60
8	113156	岩崎 真也	市立神戸専	坂元	60
9	110521	高野 浩樹	科学技術	坂元	60
10	112804	竹野 雅之	県声屋	坂元	60
11	110387	東野 淳	伊丹西	坂元	60
12	111689	金子 季彰	伊川谷	坂元	60
13	113093	葭安 大地	宝塚	坂元	60
14	113488	内田 千紗人	川西緑台	坂元	60
15	110837	飯塚 恭平	六甲学院	坂元	60
16	105876	平岡 陽太郎	甲南	坂元	60
17	100279	豊田 一輝	雲雀丘学園	坂元	60
18	113301	土田 現貴	三田松聖	坂元	60
19	112941	岸田 拓	神戸龍谷	坂元	60
20	107741	塩治 龍三朗	芦屋国際	坂元	60
21	107356	越智 啓仁	灘	坂元	60
22	113370	村上 淳一	尼崎北	坂元	60
23	113131	丹羽 健	兵庫	坂元	60
24	110469	安原 雅翔	須磨友が丘	坂元	60
25	110899	中村 亮太	宝塚北	坂元	60
26	110355	丸山 秀晃	県伊丹	坂元	60
27	112349	梶谷 忠生	三田西陵	坂元	60
28	113435	伊藤 直也	甲陽学院	坂元	60
29	111764	山田 博之	武庫荘総合	坂元	60
30	111653	山本 大介	県西宮	坂元	60
31	113171	秋山 光	三田祥雲館	坂元	60
32	111046	大葉 海	尼崎北	坂元	60

1	103786	宮崎 貴裕	甲南	宮崎	60
2	110404	須藤 大	県尼崎工	宮崎	60
3	110982	山根 宇曜	伊川谷北	宮崎	60
4	107499	三村 良平	神戸	宮崎	60
5	110896	細川 拓也	宝塚北	宮崎	60
6	112631	坪井 伸晃	御影	宮崎	60
7	110351	久松 勇貴	県伊丹	宮崎	60
8	111149	岸本 明	村野工	宮崎	60
9	113290	竹中 義智	須磨学園	宮崎	60
10	112611	山内 大輔	西宮南	宮崎	60
11	110927	古木 良宣	川西北陵	宮崎	60
12	113266	中本 中本	伊丹北	宮崎	60
13	111979	小林 作行	葦合	宮崎	60
14	113167	高松 英樹	三田祥雲館	宮崎	60
15	108870	藤田 昂佑	雲雀丘学園	宮崎	60
16	112651	原坂 謙志	御影	宮崎	60
17	110434	永松 優一	長田	宮崎	60
18	111116	三木 将司	須磨東	宮崎	60
19	112373	村田 尚澄	鈴蘭台	宮崎	60
20	113767	中村 瞭	兵庫工業	宮崎	60
21	110820	井上 尚平	川西明峰	宮崎	60
22	111445	小竹 伸和	育英	宮崎	60
23	106895	木村 友星	三田学園	宮崎	60
24	110952	石尾 遼平	星陵	宮崎	60
25	110306	山本 純也	西宮今津	宮崎	60
26	112211	伊奈 知敏	市西宮	宮崎	60
27	111350	浜川 諒登	尼崎福園	宮崎	60
28	113630	八木谷 俊之	滝川	宮崎	60
29	113990	伊藤 裕太	滝川第二	宮崎	60
30	111629	香川 翔	関西学院	宮崎	60
31	110040	岩本 善信	甲南	宮崎	60
32	110760	藤原 拓也	神戸	宮崎	60

1	100327	早瀬 亮	甲南	早瀬	60
2	110529	山本 賢	科学技術	早瀬	60
3	111100	仁張 克哉	兵庫	早瀬	60
4	110847	西原 大貴	六甲学院	早瀬	60
5	110565	中島 寛	三田西陵	早瀬	60
6	113986	甲本 騰也	武庫荘総合	早瀬	60
7	113350	西川 尚志	県西宮	早瀬	60
8	111056	石田 悠人	甲陽学院	早瀬	60
9	109387	水野 剛志	灘	早瀬	60
10	112737	大久保 陽介	宝塚北	早瀬	60
11	113742	井澤 瞭	須磨学園	早瀬	60
12	112645	徐 亨一	御影	早瀬	60
13	112501	西山 翔	県国際	早瀬	60
14	110936	田尾 哲也	川西北陵	早瀬	60
15	108391	西澤 省吾	啓明学院	早瀬	60
16	112299	前川 和也	長田	早瀬	60
17	111591	引地 洋月	啓明学院	早瀬	60
18	113069	重田 一樹	県伊丹	早瀬	60
19	112940	石川 智	神戸龍谷	早瀬	60
20	110865	亀田 純一	神戸西	早瀬	60
21	113170	岡田 崇慶	三田祥雲館	早瀬	60
22	112203	中川 舜	西宮東	早瀬	60
23	107996	平井 良太	三田学園	早瀬	60
24	110482	広田 雄三	滝川第二	早瀬	60
25	110150	藤井 健太	育英	早瀬	60
26	113714	大川 洋史	県尼崎工	早瀬	60
27	107855	佐伯 晋一朗	雲雀丘学園	早瀬	60
28	111121	野口 智史	須磨東	早瀬	60
29	110765	待場 俊哉	伊丹北	早瀬	60
30	110816	小塩 勇希	川西明峰	早瀬	60
31	112494	坂本 拓馬	鳴尾	早瀬	60
32	105579	井上 洋	報徳学園	早瀬	60

# 県総体 男子シングルス

1	105096	奥貞 紘平	六甲学院	山本	60
2	112805	垂水 洗一郎	猪名川	山本	61
3	107579	城 将	長田	w.o.	
4	112048	翁 康裕	市立神戸専	山本	61
5	111463	福長 敬太	北摂三田	福井	64
6	110448	稲井 祐介	北須磨	福井	64
7	110322	東 裕也	西宮北	福井	76(3)
8	110947	六車 高史	市神港	福井	61
9	112800	伊藤 圭樹	県芦屋	伊藤	76(3)
10	112322	安喜 薫	科学技術	伊藤	76(3)
11	113089	山本 雄	宝塚	伊藤	63
12	107746	田所 壯一郎	芦屋国際	田所	63
13	110363	金子 将	伊丹西	金子	63
14	111694	山添 晃一	伊川谷	金子	76(6)
15	111414	米田 拓平	川西緑台	金子	64
16	110894	酒井 剛	宝塚北	酒井	75
17	112937	亀井 翔太	神戸龍谷	亀井	75
18	110843	山口 宏和	六甲学院	藤原	62
19	112987	米田 俊一	伊川谷北	藤原	75
20	112127	藤原 啓史	三田松聖	藤原	63
21	111051	山口 雅人	尼崎北	山口	64
22	107355	今井 淳裕	灘	山口	64
23	111104	小林 英貴	兵庫	山口	63
24	110560	白井 雄馬	三田松聖	小林	63
25	110463	大澤 卓也	須磨友が丘	大澤	61
26	110909	高橋 良佳	宝塚北	大澤	76
27	112158	塩見 大輔	県伊丹	福井	75
28	113735	岡田 真希	県西宮	福井	75
29	112780	鈴木 鯛利	武庫荘総合	赤壁	61
30	111062	赤壁 孝太郎	甲陽学院	中山	61
31	111483	原田 一央	三田祥雲館	中山	63
32	110764	中山 翔太	伊丹北	中山	61

1	111681	巽 直俊	県芦屋	福井	61
2	112200	青沼 佑樹	関西学院	福井	60
3	105155	森 晋平	須磨学園	福井	62
4	110302	河内 賢太	西宮今津	福井	60
5	112370	坂本 智也	鈴蘭台	福井	75
6	107994	浦部 峻紀	三田学園	佐田	62
7	111453	松岡 秀人	育英	佐田	61
8	110749	佐田 篤史	神戸	福井	61
9	113279	吉田 拓未	川西明峰	田中	63
10	113121	田中 翔	星陵	河邊	64
11	111835	大園 勝也	滝川	河邊	60
12	112241	河邊 賢太	西宮甲山	アラス	61
13	112209	浅田 佳樹	市西宮	浅田	62
14	113247	辻本 慧	尼崎福園	アラス	60
15	111142	村上 誠	神戸甲北	アラス	60
16	110420	アラス アムルレザ	御影	福井	60
17	100168	藤原 優芳	仁川学院	藤原	60
18	110239	大前 翔太	報徳学園	藤原	60
19	113099	迫田 雄樹	宝塚東	迫田	64
20	113520	廣瀬 貴法	科学技術	藤原	61
21	110038	朝山 寛太郎	甲南	朝山	61
22	112792	田中 駿一郎	県芦屋	山室	64
23	112236	山室 成吾	伊丹西	山室	62
24	113143	福田 健人	北摂三田	伊川谷	62
25	113200	持田 真志	伊川谷	北須磨	64
26	112860	井上 雄太	北須磨	宮田	64
27	113675	宮田 大輝	市立神戸専	宮田	64
28	113467	湯藤 健太	神港学園	湯藤	61
29	111411	青木 祥晃	川西緑台	湯藤	63
30	107360	保倉 祥太	灘	湯藤	61
31	111380	佐藤 大樹	市伊丹	湯藤	60
32	105228	遠藤 翔大	長田	湯藤	60

1	105604	福井 たつま	尼崎小田	福井	60
2	107882	位田 憲哉	啓明学院	福井	60
3	113357	田村 雄太	県西宮	福井	61
4	111054	内田 昌志	甲陽学院	福井	60
5	112498	河原 裕輔	鳴尾	福井	60
6	112784	真殿 晃輔	武庫荘総合	河原	62
7	112848	越中 尚幸	育英	谷津	62
8	112985	谷津 泰三	伊川谷北	谷津	62
9	110901	盛田 真之介	宝塚北	盛田	62
10	113071	小西 司馬	県伊丹	福井	62
11	112071	柏木 大輝	須磨学園	福井	62
12	111160	福田 裕之	村野工	山形	60
13	110413	大西 大地	御影	大西	63
14	112771	仲宗根 祐貴	川西北陵	山形	63
15	111479	山形 優介	三田祥雲館	山形	62
16	110483	山崎 康宏	滝川第二	福井	61
17	110259	高山 貴亘	関西学院	福井	61
18	113846	鈴木 大輔	滝川第二	福井	61
19	100210	玉井 和佐	葦合	福井	76(5)
20	113268	秋山 保	伊丹北	福井	75
21	112866	田村 智徳	須磨東	福井	64
22	105840	檜田 崇博	三田学園	福井	64
23	110508	金山 皓介	兵庫工業	福井	62
24	105813	佐々木 浩之助	雲雀丘学園	福井	62
25	110817	迫口 智也	川西明峰	福井	61
26	113906	藤井 紀宏	県尼崎工	福井	64
27	112385	寺田 昌弘	鈴蘭台	福井	60
28	111067	山本 航平	西宮南	福井	60
29	113125	井上 雄貴	星陵	福井	63
30	112259	吉中 達也	神戸	福井	60
31	110032	伊達 侑作	甲南	福井	60
32	105107	小川 周一	育英	福井	63

1	105591	浦上 武大	関西学院	浦上	61
2	112328	大西 翔太	三田西陵	浦上	62
3	107369	兼子 大輝	灘	浦上	61
4	108108	坂本 良太	武庫荘総合	浦上	61
5	111652	前川 祐峰	県西宮	浦上	61
6	113437	高畑 明寛	甲陽学院	浦上	61
7	110897	和田 由弦	宝塚北	浦上	61
8	112079	中村 修平	須磨学園	浦上	60
9	113992	鈴木 貴大	啓明学院	浦上	60
10	110419	山口 遼太郎	御影	浦上	61
11	112492	池原 充紀	鳴尾	浦上	63
12	110930	大下浦 希	川西北陵	浦上	64
13	110360	福田 尚志	県伊丹	浦上	61
14	107685	丸本 一迅	芦屋大附	浦上	61
15	112983	武下 大介	伊川谷北	浦上	61
16	105272	田中 悟	科学技術	浦上	61
17	110433	松田 昂大	長田	浦上	62
18	111989	藤本 晃	西宮東	浦上	62
19	105274	持永 正浩	神戸西	浦上	61
20	110408	丸山 敏文	県尼崎工	浦上	61
21	111490	堤 幸弘	三田祥雲館	浦上	61
22	107826	森 慎平	三田学園	浦上	63
23	112966	田村 裕太	滝川第二	浦上	63
24	112868	福原 裕太	須磨東	浦上	63
25	113945	石川 棕介	雲雀丘学園	浦上	61
26	110762	佐藤 文哉	伊丹北	浦上	64
27	107586	前嶋 芳之	育英	浦上	64
28	113274	藪口 優也	川西明峰	浦上	61
29	105628	米田 択夢	仁川学院	浦上	61
30	113769	多田 健吾	兵庫工業	浦上	60
31	110953	橋 洋平	星陵	浦上	60
32	103427	阿部 成雄	三田学園	浦上	60

# 県総体 男子シングルス

1	105570	小林 祥晃	報徳学園	小林	60
2	109375	木谷 圭佑	灘	WO	60
3	111757	平井 昌寛	武庫荘総合	西野	60
4	113353	西野 高広	県西宮	小林	60
5	112110	兼子 大毅	芦屋大附	兼子	63
6	110213	織田 健太郎	甲陽学院	兼子	63
7	112387	瀧本 翔馬	神戸西	瀧本	63
8	112204	生悦住 太一	西宮東	WO	60
9	110916	作田 龍平	宝塚北	振吉	61
10	110326	振吉 徹	鳴尾	津田	62
11	105820	津川 将希	啓明学院	津田	61
12	112295	金川 英弘	長田	石川	63
13	112648	乾 祐介	御影	石川	63
14	110348	林 郁哉	県伊丹	石川	60
15	112773	湯河 亮太	川西北陵	石川	60
16	111473	石川 光介	北摂三田	石川	60
17	112653	世一 宏樹	有馬	世一	63
18	110977	内村 拓哉	伊川谷北	世一	63
19	112249	酒井 悠	泉尼崎工	世一	63
20	112964	荒木 一真	滝川第二	世一	61
21	113175	門間 裕之	三田祥雲館	世一	61
22	110202	小羽根 淳志	三田学園	小羽根	75
23	111115	紺野 涼太	須磨東	紺野	61
24	107872	倉田 一輝	雲雀丘学園	紺野	62
25	111458	毛利 良介	育英	山本	62
26	110770	山本 謙太	伊丹北	山本	61
27	111983	湯川 航司	葦合	湯川	61
28	110505	和田 智貴	兵庫工業	湯川	61
29	113281	鎌田 太一	川西明峰	湯川	60
30	113113	斧 克馬	村野工	斧	60
31	113113	荒木 博文	星陵	山崎	60
32	108025	山崎 遼太郎	仁川学院	山崎	62

1	100169	田中 大騎	仁川学院	田中	60
2	108400	城 厚夫	三田学園	田中	60
3	111138	折口 大介	神戸甲北	花子	62
4	110553	花王 誠範	三田西陵	田中	60
5	113145	播谷 賢志	北摂三田	播谷	63
6	110576	中川 大介	有馬	播谷	61
7	112590	木口 真成	西宮北	下西	61
8	113712	下西 悠太	猪名川	WO	60
9	113759	横尾 明	市神港	岡崎	60
10	110449	岡崎 裕毅	北須磨	WO	60
11	113989	吉村 新	市立神戸専	岡崎	64
12	112077	豊田 真士	須磨学園	豊田	60
13	112789	浜口 翔	県芦屋	増田	62
14	112253	藤川 泰輔	西宮香風	藤川	62
15	110519	村里 新平	科学技術	増田	64
16	112297	境田 真志	長田	境田	76
17	105425	安枝 優介	滝川	安枝	(4)
18	110382	松本 康介	伊丹西	安枝	63
19	113199	日野 祥太郎	伊川谷	赤坂	62
20	113085	赤坂 広輝	宝塚	WO	60
21	110851	川口 賢太郎	六甲学院	横路	76
22	113484	横路 剛	川西緑台	横路	WO
23	111969	山神 啓介	兵庫	大計	61
24	103523	大辻 祐介	灘	大計	62
25	113368	飯塚 尚貴	尼崎北	飯塚	61
26	112128	堀川 一磨	三田松聖	飯塚	60
27	110356	田口 将人	県伊丹	田口	61
28	112745	國方 靖展	宝塚北	田口	61
29	113449	竹中 裕亮	葦合	一ツ家	64
30	113352	一ツ家 弘大	県西宮	藤岡	60
31	111762	堀田 悠介	武庫荘総合	藤岡	61
32	100315	藤岡 司	芦屋大附	藤岡	61

1	105647	北村 貴宏	関西学院	北村	60
2	111098	久須 祐典	兵庫	北村	62
3	112317	高村 光	科学技術	北村	60
4	110383	古城 和博	伊丹西	北村	63
5	105749	安積 亮	六甲学院	安積	75
6	108084	粉川 豊	尼崎北	山本	64
7	112340	橋本 峻	三田西陵	山本	64
8	111761	山本 雄大	武庫荘総合	山本	61
9	113349	小橋 恒士	県西宮	原玉	60
10	108065	児玉 悠	灘	原玉	64
11	113405	岩木 亮介	甲陽学院	岩木	64
12	110907	米田 康晃	宝塚北	瀬川	62
13	112074	吉川 真弘	須磨学園	瀬川	62
14	100189	瀬川 風貴	駿台甲英	瀬川	62
15	112646	立間 直樹	御影	立間	63
16	110330	横田 寛	鳴尾	北村	61
17	110796	佐々木 輔	仁川学院	佐々木	62
18	110346	松山 隆一	県伊丹	佐々木	62
19	112770	中島 徹也	川西北陵	佐々木	WO
20	113991	堀井 一樹	啓明学院	佐々木	62
21	110335	添田 雄涼	県国際	平田	62
22	111484	平田 豊	三田祥雲館	平田	61
23	110866	石橋 克哉	神戸西	安川	63
24	110976	安川 恭平	伊川谷北	安川	63
25	100120	川野 礼央	三田学園	川野	60
26	112965	黒田 裕介	滝川第二	山野	63
27	111447	森 雄一朗	育英	下浦	61
28	110813	下浦 大輝	川西明峰	岩永	64
29	107870	津田 集平	雲雀丘学園	北川	64
30	111133	北川 雄秀	須磨東	岩永	75
31	111646	齋藤 将平	西宮東	岩永	61
32	110443	岩永 直也	長田	岩永	61

1	100188	都倉 圭亮	雲雀丘学園	都倉	63
2	107671	犬伏 良祐	長田	都倉	60
3	113148	小田嶋 光太	北摂三田	小田嶋	61
4	107659	那須 謙悟	市立神戸専	都倉	62
5	112850	中川 雅貴	北須磨	橋本	60
6	110949	橋本 忠明	市神港	上野	60
7	105297	上野 貴彦	伊丹西	上野	63
8	112589	大谷 晃平	西宮北	都倉	62
9	110535	真鍋 拓也	科学技術	野村	61
10	113091	野村 隆朗	宝塚	酒井	61
11	112125	酒井 宏輔	三田松聖	酒井	61
12	111682	渡邊 賢知	県芦屋	瀬部	62
13	113198	河野 京介	伊川谷	岸部	62
14	112509	岸部 裕馬	須磨友が丘	瀬部	62
15	112939	田中 貴大	神戸龍谷	瀬部	61
16	107923	渡部 洋平	報徳学園	瀬部	61
17	112774	田中 雄隆	川西北陵	田中	63
18	113373	田中 健太郎	尼崎北	田中	63
19	113492	置山 順平	川西緑台	置山	64
20	110857	野村 隆文	六甲学院	置山	64
21	111105	赤峰 宏和	兵庫	本島	63
22	113982	本島 義輝	灘	蓮本	62
23	110559	笠谷 昌矢	三田西陵	蓮本	62
24	110895	蓮本 雄太	宝塚北	WO	60
25	110337	市原 裕介	県伊丹	市原	60
26	113354	岡本 幸士	県西宮	市原	62
27	113412	江原 豊	甲陽学院	江原	75
28	111758	神田 陽太郎	武庫荘総合	江原	75
29	103538	細海 克斗	尼崎小田	細海	63
30	113163	坂下 竜太	三田祥雲館	平石	60
31	112765	井上 洸佑	川西北陵	平石	62
32	105176	平石 健太	仁川学院	平石	62

# 県総体 男子シングルス

1	105873	寺井 昂治	甲南
2	111842	坂本 一斗	滝川
3	112257	白木 康裕	神戸
4	110822	高 直樹	川西明峰
5	111454	井分 祥太	育英
6	106892	川上 将輝	三田学園
7	111355	植山 勇平	尼崎福園
8	110249	堀岡 大輔	報徳学園
9	112242	今井 勝一	西宮甲山
10	111010	本村 和裕	市西宮
11	111387	田葉 弘晃	宝塚東
12	111623	大西 拓真	神戸甲北
13	110149	安本 洋平	神戸第一
14	113464	藤原 峻吾	神港学園
15	110513	木ノ下 真之	科学技術
16	105146	青野 将之	尼崎福園
17	110934	櫻本 直哉	川西北陵
18	105874	鳶 和磨	甲南
19	112794	神内 崇矩	泉声屋
20	112389	斎藤 啓吾	舞子
21	111374	平井 貴士	市伊丹
22	112235	荻埜 滉大	伊丹西
23	113154	陳 光輝	市立神戸専
24	113144	中澤 明良	北摂三田
25		山本 浩哉	伊川谷
26	111413	南本 将太	川西緑台
27	112586	徳永 康治	西宮北
28	110451	四角 哲夫	北須磨
29	107363	門場 啓一郎	灘
30	112654	長谷川 昌大	有馬
31	107578	眞野 啓太	長田
32	111655	花野 創	県西宮

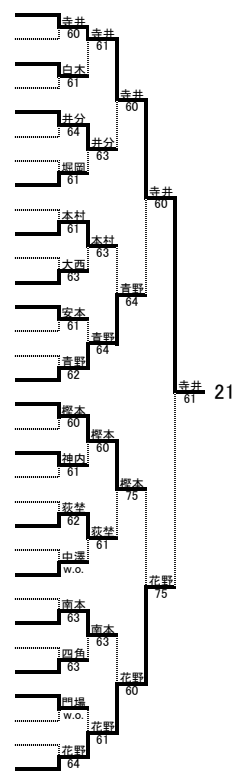

1	100187	江島 暢	甲南
2	112580	木村 雅樹	西宮北
3	113086	今村 怜	宝塚
4	108439	清川 尚哉	尼崎小田
5	113843	三宅 浩史	科学技術
6	111106	藤原 紳平	兵庫
7	110368	張 向陽	伊丹西
8	111048	山下 貴則	尼崎北
9	110842	長尾 宗英	六甲学院
10	113479	伊東 孝	川西緑台
11	110467	菅野 昇平	須磨友が丘
12	110548	河野 友哉	三田西陵
13	109386	堀 賢太郎	灘
14	113419	濱田 航平	甲陽学院
15	113764	浜口 昌樹	県西宮
16	111756	有瀧 裕介	武庫荘総合
17	107526	本田 翔太	伊丹北
18	112739	竹村 修	宝塚北
19	111759	藤本 忠晃	武庫荘総合
20	110353	須磨 拓大	伊丹
21	110429	福永 恭平	御影
22	113169	伊富 公哉	三田祥雲館
23	107885	塚 卓馬	啓明学院
24	112997	福家 聡司	伊川谷北
25	113773	村上 慶如	須磨学園
26	112758	高橋 憲人	川西北陵
27	110334	八色 真司	県国際
28	110860	川尻 義明	神戸西
29	110283	黒崎 良祐	関西学院
30	110484	野田 直希	滝川第二
31	112842	野上 拓哉	育英
32	100241	山本 大地	震雀丘学園

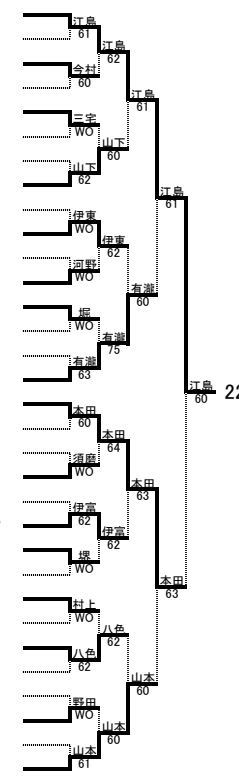

1	100369	内匠 佑樹	関西学院
2	111158	吉岡 直樹	村野工
3	112996	内村 祐之	伊川谷北
4	112962	増田 友樹	滝川第二
5	112616	内田 大貴	西宮南
6	112755	林 正大	宝塚北
7	112643	大坪 宙生	御影
8	110350	神崎 和俊	県伊丹
9	113291	今中 隆太郎	須磨学園
10	100238	江畑 謙介	震雀丘学園
11	110933	福永 大樹	川西北陵
12	113263	島田 康弘	伊丹北
13	113454	宮野 ステン	葦合
14	112053	田畑 智陽	三田学園
15	113180	植井 亮輔	三田祥雲館
16	110183	橋本 祐輔	神戸
17	107932	金子 孝英	報徳学園
18	111117	大西 康貴	須磨東
19	113899	細川 準平	川西明峰
20	112382	久世 峻大	鈴蘭台
21	110506	柏木 敏克	兵庫工業
22	109852	新山 耕平	育英
23	113114	北村 智哉	星陵
24	113244	多養 夏樹	尼崎福園
25	112222	西村 祐貴	市西宮
26	113237	岩本 貴裕	西宮今津
27	110750	高見 勇也	神戸
28	107133	伊達 雄亮	滝川
29	108403	藤上 拓也	三田学園
30	105682	岸本 良介	甲南
31	113726	田中 亮介	西宮甲山
32	110951	浅田 洋史	星陵

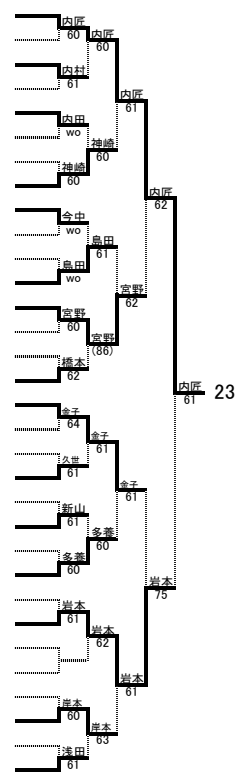

1	111012	高嶋 佑気	市西宮
2	110821	羽山 卓也	川西明峰
3	111456	砂川 直也	育英
4	111388	登 良平	宝塚東
5	107995	林田 明展	三田学園
6	112239	関 一鷹	西宮甲山
7	111357	奥野 優介	尼崎福園
8	107929	玉城 翔太	報徳学園
9	112219	新本 孝次	市西宮
10	113047	石井 友明	甲南
11	109848	小谷 和也	舞子
12	112952	飯田 裕起	神戸甲北
13	112362	竹村 慎一郎	神戸第一
14	103480	宮下 真弥	神港学園
15	110527	内山 喜之	科学技術
16	109372	石川 由規	灘
17	110299	鍛冶本 大地	西宮今津
18	111667	高畑 光	泉声屋
19	111474	荻野 弘晃	北摂三田
20	110386	川内 雄太	伊丹西
21	112588	安田 拓斗	西宮北
22	111379	富山 正俊	市伊丹
23	110872	柳瀬 大	市立神戸専
24	113491	三浦 健大	川西緑台
25	113209	田中 和成	伊川谷
26	110461	中村 孔明	北須磨
27	100283	吉田 裕一	六甲学院
28	107367	坂田 新悟	灘
29	110438	杉岡 佑馬	長田
30	110574	藤安 史彦	有馬
31	111112	真砂 圭	兵庫
32	105864	加藤 勇人	甲南

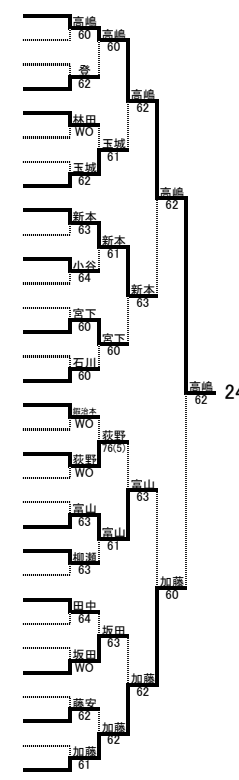



# 県総体 男子シングルス

1	100242	吉田 秀喜	芦屋大附	吉田	60
2	112357	中村 有登	神戸第一	吉田	60
3	113051	田丸 達也	甲南	吉田	61
4	112955	妹尾 直樹	神戸甲北	吉田	61
5	112306	大澤 衛	三田学園	吉田	61
6	113046	宮城 拓美	仁川学院	吉田	64
7	111472	田中 涼	北摂三田	吉田	64
8	110950	三軒 将弘	市神港	吉田	64
9	112655	前田 恭佑	有馬	吉田	61
10	111680	向井 馨	県芦屋	吉田	64
11	110868	熊谷 駿	市立神戸専	吉田	63
12	112315	梶原 拓馬	科学技術	吉田	60
13	110242	山崎 貴也	報徳学園	吉田	60
14	112856	室田 大騎	北須磨	吉田	64
15	110320	加藤 悠馬	西宮北	吉田	61
16	103425	吉田 昂平	兵庫	吉田	63
17	110352	大西 高史	県伊丹	吉田	60
18	110378	岩橋 徹	伊丹西	吉田	60
19	110402	久恵 啓史	伊川谷	吉田	63
20	113486	林 祐平	宝塚	吉田	62
21	113486	横山 茂生	川西緑台	吉田	63
22	105953	太田 直人	六甲学院	吉田	60
23	110441	村角 浩平	長田	吉田	60
24	111110	大森 正規	兵庫	吉田	64
25	100202	高階 祐輔	灘	吉田	61
26		月本 隼平	西宮香風	吉田	62
27	113300	水野 淳	三田聖聖	吉田	60
28	113365	中山 治樹	尼崎北	吉田	62
29	112748	久保 天外	宝塚北	吉田	63
30	113072	樋口 敦士	県伊丹	吉田	75
31	113348	大杉 隆史	県西宮	吉田	61
32	106905	松尾 琢朗	三田学園	吉田	61

25

1	105697	入江 潤	三田学園	入江	61
2	113233	佐藤 純	西宮今津	入江	60
3	112374	木谷 和明	鈴蘭台	入江	64
4	113779	佐賀里 大地	須磨学園	入江	61
5	112256	杉山 寛貴	神戸	入江	75
6	113275	須藤 賢太郎	川西明峰	入江	61
7	112843	荒井 涼平	育英	入江	62
8	113149	丸山 智也	北摂三田	入江	61
9	113114	吉田 昂平	星陵	入江	61
10	113624	松岡 翔太	滝川	入江	60
11	113730	田井 溪人	西宮甲山	入江	62
12	112215	小山 友馬	市西宮	入江	63
13	111431	梅原 大輔	猪名川	入江	63
14	113102	松井 健斗	宝塚東	入江	76(4)
15	112951	仰 慎也	神戸甲北	入江	76(5)
16	105564	西山 和志	報徳学園	入江	76(5)
17	111465	小山 圭太	北摂三田	入江	76(5)
18	111362	堤 祐介	尼崎福園	入江	61
19	105438	村田 一樹	科学技術	入江	64
20	105860	矢野 祐貴	甲南	入江	62
21	113465	吉本 裕太	神港学園	入江	61
22	112802	手井 慎治	県芦屋	入江	62
23	105277	高田 健太郎	舞子	入江	60
24	110393	三浦 秀嗣	伊丹西	入江	60
25	110097	梅田 耕司	三田学園	入江	62
26	113208	島津 秀平	伊川谷	入江	61
27	113153	小堀 且馬	市立神戸専	入江	63
28	113483	谷本 翔平	川西緑台	入江	62
29	113080	宮本 佳典	市伊丹	入江	60
30	107573	森本 浩平	北須磨	入江	63
31	113997	又吉 康太郎	関西学院	入江	60
32	111007	一森 瑞生	市西宮	入江	60

26

1	110295	手嶋 圭一	関西学院	手嶋	61
2	108428	筆前 和太	北須磨	手嶋	61
3	110523	福井 拓也	科学技術	手嶋	63
4	112582	常田 真平	西宮北	手嶋	63
5	113197	三諱 亮平	伊川谷	手嶋	64
6	110395	川口 博紀	宝塚	手嶋	64
7	110370	石橋 弘樹	伊丹西	手嶋	61
8	112801	茂久 貴弘	県芦屋	手嶋	76(1)
9	112505	野田 貴司	須磨友が丘	手嶋	76(1)
10	110850	池田 雄大	六甲学院	手嶋	75
11	113364	元谷 直樹	尼崎北	手嶋	62
12	112345	前川 豊	三田西陵	手嶋	60
13	113493	山本 征輝	川西緑台	手嶋	62
14	109379	城山 瑞樹	灘	手嶋	60
15	113138	高島 佑馬	兵庫	手嶋	62
16	110457	佐名川 洋右	北須磨	手嶋	62
17	111045	鐘ヶ江 了	尼崎北	手嶋	61
18	105646	田畑 翔平	尼崎小田	手嶋	60
19	110917	珍坂 隼平	宝塚北	手嶋	60
20	113358	中川 拓海	県西宮	手嶋	61
21	113064	新田 幸司	県伊丹	手嶋	61
22	112782	長瀬 賢亮	武庫荘総合	手嶋	60
23	113425	三上 敦史	甲陽学院	手嶋	60
24	111482	桜本 大樹	三田祥雲館	手嶋	64
25	110418	安藤 修治	御影	手嶋	63
26	110975	東野 健	伊川谷北	手嶋	61
27	112769	大橋 拓馬	川西北陵	手嶋	60
28	111461	日高 洋介	育英	手嶋	62
29	105247	近藤 亘	須磨学園	手嶋	62
30	110101	下良 翔一郎	三田学園	手嶋	61
31	107653	花本 涼真	神戸西	手嶋	62
32	107847	郡 隆介	神戸	手嶋	62

27

1	113979	一ノ瀬 貴之	関西学院	一ノ瀬	61
2	112778	清水 竜也	武庫荘総合	一ノ瀬	62
3	112246	上村 工	県尼崎工	一ノ瀬	60
4	110481	松本 将宏	滝川第二	一ノ瀬	60
5	113058	井田 拓希	県伊丹	一ノ瀬	64
6	113000	井田 啓祐	伊川谷北	一ノ瀬	64
7	110914	伊藤 裕紀	宝塚北	一ノ瀬	63
8	110426	宇津木 孝次	御影	一ノ瀬	64
9	113292	真島 悠介	須磨学園	一ノ瀬	61
10	113614	服部 優弥	村野工	一ノ瀬	61
11	112615	桑原 進也	西宮南	一ノ瀬	63
12	110922	満田 大樹	川西北陵	一ノ瀬	76(8)
13	110763	高橋 雅也	伊丹北	一ノ瀬	76(2)
14	113459	黒田 大喜	箕合	一ノ瀬	60
15	111134	近藤 彰彦	須磨東	一ノ瀬	61
16	107456	道端 大裕	三田祥雲館	一ノ瀬	60
17	110754	中尾 大志	神戸	一ノ瀬	61
18	113677	北岡 健太郎	三田祥雲館	一ノ瀬	61
19	105805	安達 光	雲雀丘学園	一ノ瀬	62
20	110819	新屋 一	川西明峰	一ノ瀬	63
21	110509	児玉 航	兵庫工業	一ノ瀬	63
22	106902	濱田 智章	三田学園	一ノ瀬	61
23	105714	小山 琢司	鈴蘭台	一ノ瀬	61
24	112845	川崎 隼	育英	一ノ瀬	75
25	113117	古島 淳史	星陵	一ノ瀬	64
26	110307	福徳 健太	西宮今津	一ノ瀬	64
27	110181	森下 宜保	神戸	一ノ瀬	64
28	112217	崎山 朝喜	市西宮	一ノ瀬	62
29	100374	西光 一翔	滝川	一ノ瀬	62
30	110039	川田 和輝	甲南	一ノ瀬	62
31	109371	生田 淳	灘	一ノ瀬	62
32	111050	荒川 真吾	尼崎北	一ノ瀬	60

28

# 県総体 男子シングルス

1	103448	三木 龍之介	神戸弘陵学園
2	113205	胡麻崎 柁徳	伊川谷
3	112583	佐野 友亮	西宮北
4	110531	小川 真澄	科学技術
5	113087	吉田 卓也	宝塚
6	110380	永島 拓弥	伊丹西
7	111099	佐藤 楽	兵庫
8	113363	中川 将充	尼崎北
9	111409	三原 翔一郎	川西緑台
10	112504	延原 尚輝	須磨友が丘
11	110832	勝山 俊	六甲学院
12	110562	島野 昌幸	三田西陵
13	107357	田中 祐介	灘
14	108454	中竹 一馬	尼崎小田
15	113351	村崎 翔一	県西宮
16	113078	市島 博貴	伊丹丹
17	110319	張 巧実	西宮北
18	112751	酒井 暁史	宝塚北
19	111760	児玉 力	武庫荘総合
20	113429	工藤 亮	甲陽学院
21	110354	福田 智亮	県伊丹
22	110428	黒川 喬史	御影
23	113165	生田 裕介	三田祥雲館
24	112993	三宅 健斗	伊川谷北
25	111990	鶴久森 南	県国際
26	110935	小池 優仁	川西北陵
27	103534	藤井 優佑	須磨学園
28	107881	足立 聡	啓明学院
29	110867	藤井 和城	神戸西
30	111455	井原 正雄	育英
31	107831	林 秀明	三田学園
32	110281	佐藤 龍一	報徳学園

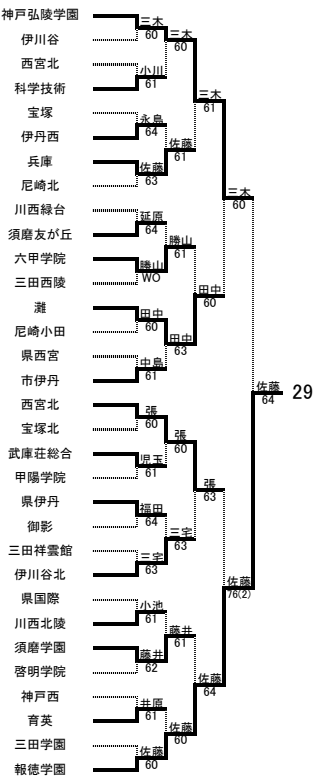

1	100280	岩村 佳祐	長田
2	113160	梅田 和輝	市立神戸専
3	111471	今井 智宏	北摂三田
4	112855	本多 広樹	北須磨
5	110318	阪本 敬介	西宮北
6	110389	役川 綾	伊丹西
7	107652	野口 僚	科学技術
8	112938	平島 侑真	神戸龍谷
9	113090	永井 脩二	宝塚
10	113204	亀井 裕之	伊川谷
11	112786	樽井 規人	県芦屋
12	112503	大西 健太	須磨友が丘
13	111049	栃原 裕々	尼崎北
14	110848	酢谷 周平	六甲学院
15	113494	小野 翔平	川西緑台
16	110766	北村 優朋	伊丹北
17	105232	白川 翔太	北須磨
18	109378	齋藤 貴之	灘
19	110540	岩浅 信男	三田西陵
20	113135	中田 貴大	兵庫
21	110915	小南 直紀	宝塚北
22	113355	加藤 大介	県西宮
23	110361	堀井 幹弘	県伊丹
24	113422	前田 登史	甲陽学院
25	108446	今井 徹	尼崎小田
26	112783	中村 誠	武庫荘総合
27	113176	木下 祐興	三田祥雲館
28	111452	村迫 友輔	育英
29	112762	尾上 司	川西北陵
30	113780	樋口 武	須磨学園
31	112637	朝倉 悠也	御影
32	106350	坂 芳鷹	仁川学院

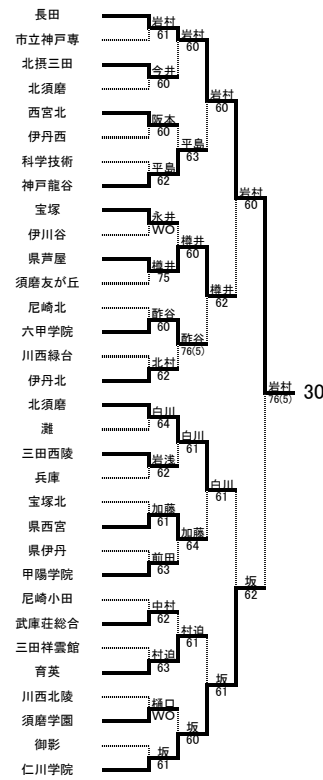

1	100348	佐藤 康平	北須磨
2	111368	岡山 隆輝	市伊丹
3	112214	木村 拓登	市西宮
4	113984	石神 裕嗣	舞子
5	106906	松本 浩明	三田学園
6	105872	佐藤 大起	甲南
7	113475	徳升 洋平	神港学園
8	113697	東 亮太	神戸第一
9	111144	安江 建二	神戸甲北
10	113151	板井 勇樹	北摂三田
11	110164	竹内 裕樹	仁川学院
12	112318	平岡 隼人	科学技術
13	111673	安達 尚吾	県芦屋
14	110375	山田 卓弥	伊丹西
15	113157	鷺尾 哲平	市立神戸専
16	106893	川辺 陽介	三田学園
17	110401	中山 朋哉	宝塚
18	113344	吉田 大輔	市神港
19	111415	中谷 草馬	川西緑台
20	113201	森 亮太	伊川谷
21	113719	中村 翔	有馬
22	110270	栄沢 佳祐	関西学院
23	112857	中井 駿佑	北須磨
24	110833	日下 大輔	六甲学院
25	107426	岡田 太郎	猪名川
26	113092	三宅 晃平	宝塚
27	107588	青木 裕仁	長田
28	113136	羽達 亮祐	兵庫
29	113366	本田 達也	尼崎北
30	109385	林 佑樹	灘
31	112740	本田 和也	宝塚北
32	110797	南 和樹	仁川学院

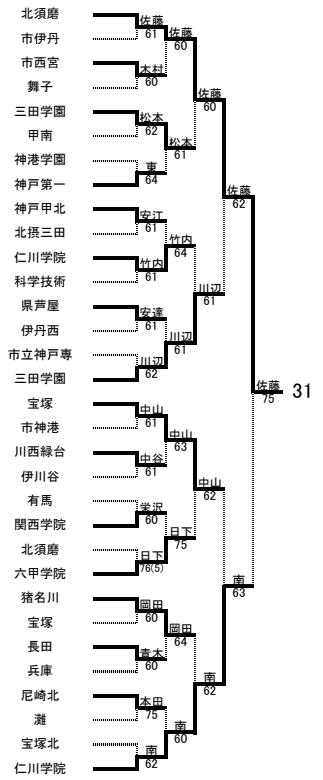

1	100290	吉田 朋城	三田学園
2	112998	岸上 拓矢	伊川谷北
3	112945	坂東 正彦	雲雀丘学園
4	112633	安川 尚志	御影
5	113766	森田 聡	兵庫工業
6	113458	八木 爽太	箕合
7	111120	柏原 翔太	須磨東
8	112075	吉田 純規	須磨学園
9	111489	大菅 研登	三田祥雲館
10	112766	中村 祐輔	川西北陵
11	113270	中北 卓利	伊丹北
12	110200	津田 遼太	三田学園
13	112381	尾崎 貴大	鈴蘭台
14	113277	神園 佑亮	川西明峰
15	111395	近藤 祐史	宝塚西
16	113134	長山 剛	兵庫
17	103378	北野 盛也	甲南
18	108154	鈴木 聡司	関西学院
19	113128	加納 椋平	星陵
20	111443	堤内 翔大	育英
21		西馬 佑耶	鈴蘭台西
22	113234	立花 将司	西宮今津
23	111349	鬼塚 勇弥	尼崎福園
24	113805	米澤 武志	滝川
25	112220	須藤 正弘	市西宮
26	110757	金 世賢	神戸
27	105859	阪本 竜生	甲南
28	110528	三浦 弘人	科学技術
29	113728	村井 大輔	西宮甲山
30	107942	井嶋 一樹	報徳学園
31	112791	増田 康寿	県芦屋
32	110397	木村 健次	宝塚

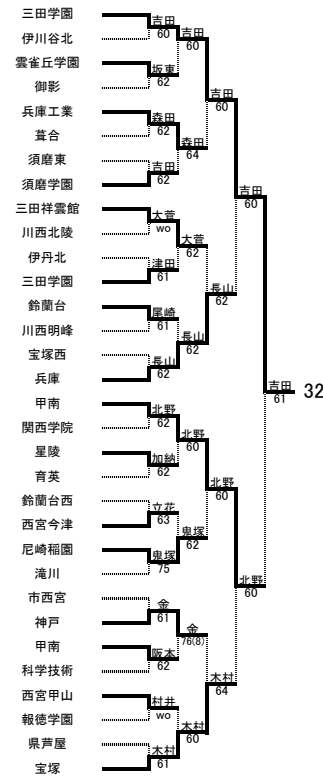

# 県総体 男子シングルス

1	103415	吉川 叶	関西学院	吉川	61
2	112384	塚本 拓也	鈴蘭台	江藤	63
3	112642	工藤 優太郎	御影	吉川	61
4	110304	植木 雅温	西宮今津	植木	61
5	111449	岸本 学	育英	日高	62
6	107830	日高 翔太郎	三田学園	日高	62
7	113285	原田 大輔	川西明峰	山本	61
8	110179	山本 達	神戸	山本	61
9	113130	茂呂 隆志	星陵	山本	61
10	110286	細田 大然	滝川	細田	61
11	108018	田中 幸志	甲南	細田	63
12	112226	藤本 精	市西宮	藤本	60
13	113249	古川 裕也	尼崎福園	藤本	60
14	112949	山森 祥弘	神戸甲北	中井	61
15	111437	田中 篤史	西宮甲山	中井	60
16	100493	中井 俊	甲南	中井	60
17	110247	大山 聖人	報徳学園	中井	60
18	111382	海江田 惇平	宝塚東	中井	62
19	110520	橋本 卓磨	科学技術	中井	63
20	111435	大本 裕	西宮甲山	大本	63
21	111675	千石 真広	泉声屋	大本	62
22	110377	川口 裕貴	伊丹西	川口	62
23	113147	山根 光希	北摂三田	山根	62
24	113816	廣瀬 大輔	伊川谷	石橋	61
25	110036	石橋 駿一	甲南	石橋	61
26	107713	三岡 幸平	神港学園	三岡	61
27	110454	井谷 大亮	北須磨	三岡	64
28	111408	森 元気	川西緑台	森	61
29	111372	富森 知大	市伊丹	森	61
30	107361	田矢 優太	灘	森	61
31	110752	森 優太	神戸	森	61



1	100118	深浦 祐至	御影	深浦	60
2	113178	西川 和輝	三田祥雲館	西川	62
3	113774	長尾 晨宏	須磨学園	西川	62
4	112746	才木 浩也	宝塚北	柳澤	76(1)
5	111129	柳澤 吉彦	須磨東	柳澤	75
6	112764	田中 佑樹	川西北陵	田中	61
7	112375	松岡 昂汰	鈴蘭台	田中	61
8	110771	糸田 裕生	伊丹北	岩佐	60
9	105127	岩佐 疾風	関西学院	岩佐	60
10	108399	加山 友久	三田学園	加山	60
11	110823	嵩 大樹	川西明峰	加山	62
12	112846	山本 悠太	育英	山本	62
13	113126	松岡 遼	星陵	山本	60
14	110298	瀬石 健太郎	西宮今津	山本	60
15	112298	栢木 大輝	長田	栢木	60
16	110365	徳岡 和真	伊丹西	徳岡	60
17	111848	竹田 尚史	滝川	徳岡	60
18	112254	森井 夏樹	神戸	徳岡	62
19	111364	尾崎 寛	尼崎福園	森井	75
20	112231	吉野 浩基	市西宮	吉野	62
21	113729	星本 一樹	西宮甲山	吉野	62
22	110230	渡部 将平	報徳学園	近山	61
23	112319	浜川 翔太	科学技術	近山	61
24	112950	白井 健太郎	神戸甲北	白井	60
25	113159	定時 健太	市立神戸専	白井	60
26	108347	佐々木 誠仁	宝塚東	後藤	60
27	111666	後藤 光星	泉声屋	後藤	63
28	113141	熊谷 優	北摂三田	熊谷	60
29		芳本 祐太郎	伊川谷	熊谷	60
30	110367	藤元 啓治	伊丹西	中村	61
31	107963	中村 秀幸	甲南	中村	61



1	110911	亀谷 拓郎	宝塚北	亀谷	60
2	111070	角田 要	西宮南	池内	63
3	113001	池内 一宏	伊川谷北	池内	63
4	113452	作野 諒平	葦合	作野	60
5	112632	所谷 保	御影	作野	62
6	107866	佐藤 遼太郎	雲雀丘学園	佐藤	62
7	112763	笹川 祐輝	川西北陵	佐藤	61
8	113460	田尻 祥太郎	葦合	田尻	61
9	111132	森安 博之	須磨東	田尻	60
10	110485	城戸 知隼	兵庫工業	田尻	61
11	113177	児島 裕貴	三田祥雲館	北川	64
12	110761	上山 真一	伊丹北	北川	64
13	110806	末盛 達也	川西明峰	北川	62
14	108402	加藤 大陸	三田学園	北川	61
15	110321	北川 貴庸	西宮北	北川	61
16	112294	濱野 佑太	長田	濱野	60
17	113124	池本 武司	星陵	濱野	62
18		中尾 篤史	鈴蘭台	古池	62
19	111450	古迫 優作	育英	古池	62
20	113981	藤原 槇太郎	関西学院	遠野	63
21	105147	戸崎 翔平	尼崎福園	藤原	61
22		立見 聡一郎	鈴蘭台西	藤原	61
23	113747	橋本 賢人	西宮今津	橋本	61
24	112227	藤山 一隆	市西宮	橋本	60
25	113629	三好 啓太	滝川	藤山	62
26	110758	近藤 武宏	神戸	藤山	61
27	113048	戎 寛二	甲南	近藤	62
28	110534	本多 博樹	科学技術	近藤	62
29	111436	下野 佑樹	西宮甲山	本多	60
30	112793	立川 絢一	泉声屋	本多	63
31	103528	籠谷 翔太	仁川学院	籠谷	61



1	105445	仁木 啓介	科学技術	仁木	60
2	112502	田中 剛	県国際	仁木	62
3	110556	渡邊 由真	三田西陵	仁木	61
4	112779	杉上 大輔	武庫荘総合	石田	75
5	113706	石田 亮介	甲陽学院	石田	61
6	111654	浦久保 創馬	県西宮	石田	61
7	107362	安村 俊宣	灘	石田	62
8	110906	御堂 一樹	宝塚北	御堂	62
9	112634	河邊 大器	御影	御堂	62
10	108392	小林 匠	啓明学院	横山	63
11	110362	横山 陵	県伊丹	横山	60
12	112499	藤本 健太	鳴尾	横山	61
13	112775	辻 智稀	川西北陵	辻	64
14	112991	大山 源太	伊川谷北	辻	64
15	112141	平田 大	六甲学院	平田	62
16	105798	岩尾 貴峻	須磨学園	岩尾	60
17	112208	中原 健志	西宮東	岩尾	60
18	110864	大西 祐太	神戸西	津田	63
19	112201	津田 晃太郎	関西学院	津田	60
20	110199	坂井 俊之	三田学園	津田	62
21	112016	谷勝 誠	滝川第二	谷勝	75
22	110767	崎濱 良太	伊丹北	谷勝	75
23	111123	吉本 光希	須磨東	吉本	63
24	111457	斉藤 翼	育英	吉本	63
25	112248	荻野 文太	県尼崎工	吉本	64
26	113946	山崎 敏規	雲雀丘学園	新居	64
27	113282	新居 遊夢	川西明峰	新居	60
28	111984	山口 彰護	葦合	山口	64
29	110504	宮澤 賢一	兵庫工業	山口	64
30	110957	吉川 佑生	星陵	井手	60
31	106886	井手 賢治	三田学園	井手	62

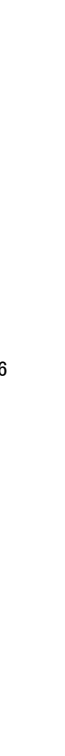

# 県総体 男子シングルス

1	100249	田村 駿	関西学院
2	113965	鈴木 崇之	西宮南
3	110476	長砂 貴士	滝川第二
4	112990	山田 圭祐	伊川谷北
5	112749	福武 元良	宝塚北
6	112649	山岸 侑介	御影
7	110358	北村 総一郎	県伊丹
8	107860	竹田 純也	雲雀丘学園
9	113708	三谷 隼也	川西北陵
10	111493	中村 智彦	三田祥雲館
11	113264	松原 剛	伊丹北
12	110103	松尾 大樹	三田学園
13	113455	中阪 好輝	葦合
14	110815	和田 一成	川西明峰
15	107744	相原 龍	芦屋国際
16	111749	相原 淳也	甲南
17	111131	盛興 宏明	須磨東
18	110497	酒井 隆一	兵庫工業
19	112386	中村 章	鈴蘭台
20	111448	奥谷 茂	育英
21	113122	石川 雄也	星陵
22	112581	鍋島 規輝	西宮今津
23	110310	市川 直志	西宮今津
24	111363	杉田 拓朗	尼崎福園
25	112228	堀本 健太	市西宮
26	113804	村中 恵介	滝川
27	110751	山口 耕平	神戸
28	107962	奥田 文也	甲南
29	112243	小巻 光平	西宮甲山
30	110522	竹内 良典	科学技術
31	100325	大林 聖治	尼崎東

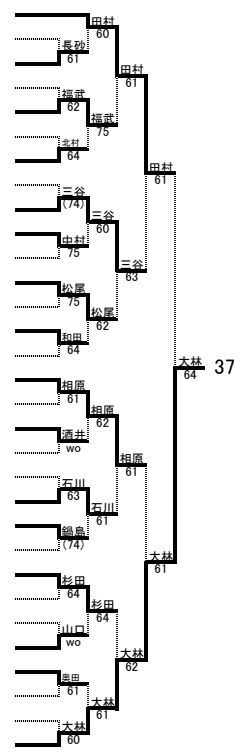

1	107598	鷲尾 将裕	関西学院
2	112989	石山 諒	伊川谷北
3	112738	勝谷 俊太	宝塚北
4	105814	平松 幸樹	雲雀丘学園
5	110411	森地 脩介	御影
6	111980	小林 圭祐	葦合
7	113173	大田 衛	三田祥雲館
8	110929	井元 浩平	川西北陵
9	112862	梶山 量平	須磨東
10	110486	平井 唯朗	兵庫工業
11	110769	山下 耕平	伊丹北
12	106904	松尾 健太郎	三田学園
13	110807	藤川 索	川西明峰
14	112378	篠原 雄太	鈴蘭台
15	110347	南畑 憲吾	県伊丹
16	105151	上道 友樹	芦屋大附
17	113119	吉田 京太	星陵
18	112841	原 悠紀	育英
19	113168	池上 聡史	三田祥雲館
20	110305	富士 裕嗣	西宮今津
21	111360	長田 翔伍	尼崎福園
22	112223	北村 優磨	鈴蘭台西
23	113621	菱谷 卓也	市西宮
24	113621	吉岡 祐樹	滝川
25	110755	山内 雄平	神戸
26	108013	小島 貴晃	甲南
27	111440	中村 兵庫	西宮甲山
28	110514	小西 直希	科学技術
29	111679	名村 義希	県芦屋
30	112109	山本 大貴	報徳学園
31	110826	梶中 智士	六甲学院

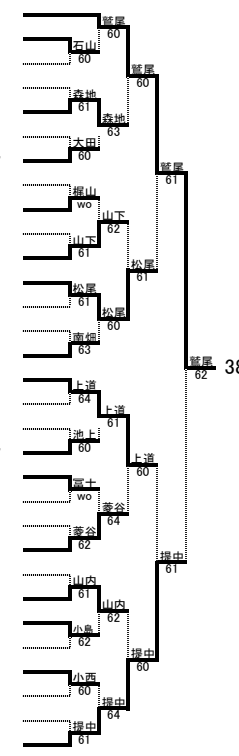

1	110294	小林 拓海	関西学院
2	107934	古里 拓也	報徳学園
3	110098	若本 均文	三田学園
4	110037	前田 芳明	甲南
5	112216	阪本 諒	市西宮
6	111701	山室 拓也	神戸第一
7	112956	武内 翔悟	神戸甲北
8	105240	石井 佑樹	神港学園
9	113140	北 稔之	北摂三田
10	110525	米沢 太栄	科学技術
11	110371	西本 友亮	伊丹西
12	112790	山中 達也	県芦屋
13	111375	山田 賢志	市伊丹
14	111412	森國 淳司	川西緑台
15	112946	天宅 勇氣	雲雀丘学園
16	107943	北 賢人	甲南
17	110313	池田 貴弥	西宮北
18	112853	鉛口 葵	北須磨
19	111692	佐山 康德	伊川谷
20	113749	三石 祐樹	市立神戸専
21	110844	光永 聖	六甲学院
22	113132	吉田 智樹	兵庫
23	110444	馬庭 昇平	長田
24	112656	番匠 竜也	有馬
25	109373	伊藤 潤	灘
26	112808	橋詰 翔	猪名川
27	113372	中島 涼輔	尼崎北
28	110398	日下 博貴	宝塚
29	110946	小西 雄大	市神港
30	110753	林 司	神戸
31	105571	飯盛 一輝	報徳学園

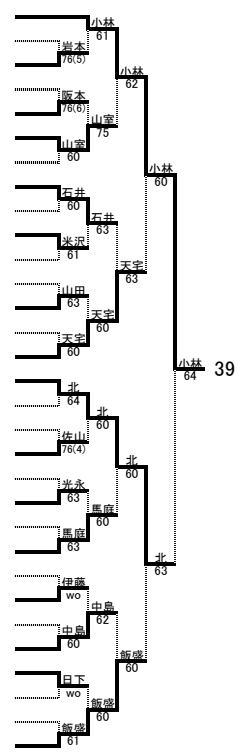

1	104420	箱崎 彰一	三田学園
2	112742	百瀬 周	宝塚北
3	111377	山名 康弘	市伊丹
4	107951	大園 純司	甲南
5	112213	岩崎 翔	市西宮
6	111830	天川 裕之	神港学園
7	112360	大森 翔平	神戸第一
8	110293	和田 啓	関西学院
9	110524	福重 哲也	科学技術
10	111466	辻谷 悠生	北摂三田
11	113045	牛嶋 心平	仁川学院
12	113751	矢野 祐樹	市立神戸専
13	110391	日浦 大志	伊丹西
14	112192	酒井 佑人	県芦屋
15	112084	小川 貴史	神戸弘陵学園
16	111015	加藤 貴士	市西宮
17	113481	真鍋 瞬	川西緑台
18	113715	角中 浩平	伊川谷
19	113715	仲 大輔	有馬
20	110314	弘原海 信	西宮北
21	113347	新井 崇之	市神港
22	112851	松下 裕司	北須磨
23	110845	栗原 健	六甲学院
24	111111	中西 諒	兵庫
25	111427	畑 知明	猪名川
26	107358	坂東 智彦	灘
27	110445	平野 貴士	長田
28	113367	三木 義智	尼崎北
29	113095	松原 寛之	宝塚
30	110105	松本 尚大	三田学園
31	105643	堀 康太郎	雲雀丘学園

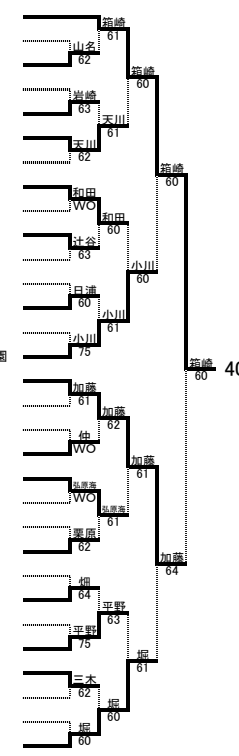

# 県総体 男子シングルス

1	100376	八島 裕平	甲南	八島	60
2	110423	岩田 康則	御影	近藤	62
3	113457	近藤 駿	葦合	山並	60
4	113262	渡邊 雄一	伊丹北	山並	60
5	112369	川並 栄	鈴蘭台	山並	76(2)
6	110296	奥野 遼平	関西学院	山並	75
7	112052	大野 貴弘	三田学園	山並	75
8	105108	小川 実	育英	小川	60
9	112175	中川 翔太	川西明峰	小川	61
10	113116	國岡 茂	星陵	大里	61
11	110297	柴田 朋斎	西宮今津	大里	75
12	111839	桑原 鉄平	滝川	原野	62
13	111348	寺崎 浩平	尼崎福園	原野	62
14	105529	三輪 大	神戸	原野	60
15	110442	西野 雅史	長田	原野	63
16	105142	濱口 慎矢	雲雀丘学園	濱口	64
17	111009	谷垣 考則	市西宮	濱口	64
18	107936	入江 晋太郎	報徳学園	入江	60
19	112240	田中 惇三	西宮甲山	入江	60
20	108343	西村 一平	宝塚東	西村	60
21	110518	床次 直也	科学技術	西村	63
22	112958	橋本 泰治	神戸甲北	橋本	61
23	112799	寺下 裕章	県声屋	橋本	64
24	105868	増谷 玲	甲南	増谷	64
25	107455	丹下 雄太	北摂三田	増谷	60
26		大里 真幸	伊川谷	大里	60
27	113158	藤井 駿	市立神戸専	大里	61
28	110372	星野 義明	北須磨	島田	60
29	110452	島田 典明	川西緑台	島田	60
30	111407	敷島 真人	神戸	島田	60
31	100353	松浦 正一	神戸	松浦	60



1	105556	橋本 昌直	報徳学園	橋本	60
2	110502	五味 典久	兵庫工業	五味	60
3	112644	小園 修治	御影	野尻	60
4	113456	野尻 将志	葦合	野尻	60
5	111113	扇谷 速人	須磨東	高井	63
6		濱田 大貴	鈴蘭台西	高井	63
7	110937	高井 翔	川西北陵	高井	63
8	111441	森田 啓介	西宮甲山	山野井	61
9	113164	山野井 翼	三田祥雲館	山野井	61
10	112372	中畑 翼	鈴蘭台	大谷	61
11	110282	大谷 悠太郎	関西学院	大谷	61
12	104419	中馬 俊彦	三田学園	中馬	62
13	113284	爲房 浩行	川西明峰	中馬	61
14	112844	木下 展彰	育英	中西	63
15	107409	中西 智治	滝川	中西	60
16	111439	稲葉 周	西宮甲山	稲葉	63
17	110955	福富 太郎	星陵	稲葉	63
18	110303	柴田 智成	西宮今津	稲葉	60
19	113243	辰巳 圭史	尼崎福園	稲葉	63
20	107436	小川 浩史	滝川	小川	63
21	112212	井上 正義	市西宮	小川	64
22	110756	吉井 大貴	神戸	吉井	61
23	105143	竹本 裕哉	伊丹北	吉井	60
24	110526	井口 勉	科学技術	井口	63
25	113052	木村 富将	甲南	木村	62
26	110252	山本 亮祐	報徳学園	木村	60
27	111392	八木 敦史	宝塚東	八木	60
28	112798	仲栄真 盛也	県声屋	八木	62
29	113684	篠原 良平	伊川谷	八木	60
30	110364	神野 卓也	伊丹西	山根	61
31	110439	山根 瞬	長田	山根	60



1	105097	楠木 光雲	関西学院	橋本	60
2	112628	城本 裕司	御影	北芝	60
3	112863	北芝 寿至	須磨東	橋本	76(6)
4	113450	西尾 行人	葦合	橋本	63
5	111487	本田 航一	三田祥雲館	橋本	63
6	112760	東山 亮	川西北陵	橋本	63
7	113269	原部 稔章	伊丹北	橋本	76(4)
8	112953	徳永 賢志	神戸甲北	橋本	60
9	112366	金谷 貴史	鈴蘭台	橋本	61
10	107829	池田 晃一	三田学園	池田	61
11	113287	岡野 拓真	川西明峰	池田	61
12	111444	伊勢 昂亮	育英	池田	78(5)
13	113118	高石 雄毅	星陵	伊勢	62
14	110300	喜名 理	西宮今津	武田	62
15	110447	武田 浩志	長田	武田	60
16	110800	佐藤 勇嗣	声屋大附	佐藤	60
17	111356	元谷 豊	尼崎福園	佐藤	60
18	104231	宇都宮 悠	滝川	佐藤	61
19	110759	田路 洋紀	神戸	佐藤	64
20	112225	藤田 和輝	市西宮	佐藤	64
21	113731	大串 和也	西宮甲山	藤田	60
22	112321	新居 亮	科学技術	藤田	60
23	107950	上島 康治	甲南	上島	61
24	110235	赤尾 大樹	報徳学園	赤尾	60
25	113100	近藤 雄太	宝塚東	赤尾	64
26	111668	佐藤 慶一	県声屋	佐藤	64
27	113206	宮田 湊人	伊川谷	佐藤	61
28	110388	宮脇 洋平	伊丹西	南條	61
29	111476	南條 雄一郎	北摂三田	南條	75
30	111137	由良 和久	神戸甲北	大澤	63
31	111008	大澤 貴志	市西宮	大澤	63



1	105184	徳永 智久	長田	橋本	60
2	113255	西尾 智行	声屋大附	西尾	64
3	113737	長野 隼	県西宮	西尾	64
4	113439	大津寄 悠	甲陽学院	藤嶋	60
5	112495	篠崎 信成	鳴尾	藤嶋	60
6	112776	津高 秀彰	武庫荘総合	藤嶋	60
7	112244	大田 悠介	県尼崎工	大田	64
8	113993	岸本 直哉	啓明学院	長島	60
9	112980	長島 亨	伊川谷北	長島	61
10	110898	浦本 拓実	宝塚北	浦本	60
11	110342	前田 佳伴	県伊丹	浦本	60
12	112639	水野 皓文	御影	水野	64
13	112761	川端 敦	川西北陵	水野	64
14	111164	富田 雄将	村野工	赤宗	64
15	112376	赤宗 一輝	鈴蘭台	赤宗	61
16	109392	田所 宏樹	灘	田所	61
17	110479	小田 和樹	滝川第二	田所	64
18	111491	西野 大史	三田祥雲館	田所	62
19	111981	谷川 豪	葦合	西野	60
20	110768	福田 拓海	伊丹北	福田	60
21	111124	園畑 友裕	須磨東	福田	60
22	107859	堀池 将隆	雲雀丘学園	堀池	63
23	113770	松本 一希	兵庫工業	堀池	75
24	108109	柏原 聖良	三田学園	堀池	75
25	113280	村林 成紀	川西明峰	柏原	62
26	105246	山口 純平	育英	山口	61
27	112612	今田 優大	西宮南	山口	75
28	113127	枝川 和磨	星陵	枝川	62
29	112368	五十棲 裕	鈴蘭台	枝川	63
30	112744	山本 元	宝塚北	井上	61
31	103478	井上 実沙規	神戸	井上	62



# 県総体 男子シングルス

1	100065	武内 祐樹	明石城西
2	112404	前田 健太	福岡
3	112525	戸塚 輝	飾磨工業
4	110579	敷名 健	姫路東
5	112406	松村 篤恭	明石清水
6	111003	三浦 恭史	龍野
7	110716	脇田 頌悟	明石
8	111344	中田 和也	県立大附
9	113679	阿曾 史也	龍野
10	111523	大西 俊彰	明石清水
11	111541	進藤 央貴	小野工業
12	110743	田本 隼	加古川南
13	110734	高石 悠矢	東播工業
14	112455	前田 健介	小野
15	111770	佐々木 優一	姫路西
16	111538	小林 正史	小野工業
17	111787	巽 信彦	姫路西
18	110713	宮本 真臣	明石
19	110595	池田 智貴	福岡
20	111710	岡本 健志	小野
21	112521	高木 博史	飾磨工業
22	112572	谷口 俊介	東洋大姫路
23	113911	菊川 和也	夢前
24	113383	トランク トク	県立大附
25	112885	原 和宏	姫路東
26	110618	川西 隼人	飾磨工業
27	112660	藤田 恭平	小野工業
28	112660	笹部 翔太	加古川北
29	112416	若島 圭太	明石清水
30	110992	長井 佑馬	龍野

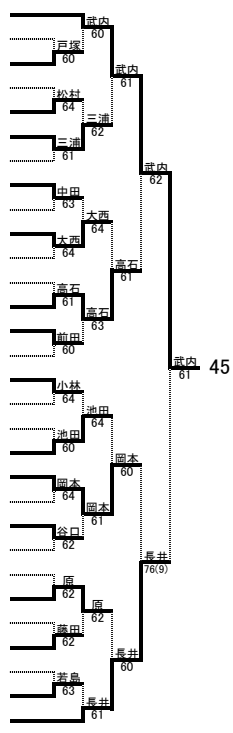

1	113951	浅井 龍雅	明石城西
2	113915	谷口 誌洋	相生産業
3	113378	堀田 啓介	県立大附
4	112566	澤山 智一	東洋大姫路
5	112445	有年 敏樹	小野
6	113912	藤定 寛之	夢前
7	110709	山澤 耀司	明石
8	111536	小林 辰也	小野工業
9	107480	加朱 大騎	加古川南
10	113377	中元 尚礼	県立大附
11	100306	岸本 繁也	明石清水
12	112666	小松 正侑	加古川北
13	111000	元山 貴裕	龍野
14	112438	野村 尚平	神崎
15	113318	大國 銀嗣	赤穂
16	110881	宇治 卓郎	夢前
17	113508	佐竹 郁哉	姫路西
18	112414	笠松 賢人	明石清水
19	111268	竹田 圭佑	三木東
20	110614	岡田 佑介	飾磨工業
21	111719	福島 久志	小野
22	113316	氏原 和宏	赤穂
23	110592	立岩 正敬	福岡
24	112537	岡 広平	東播工業
25	112684	長嶺 裕也	三木北
26	110647	福原 佑児	相生産業
27	110715	荻野 敬介	明石
28	112459	山本 翔	加古川南
29	113975	横治 航太郎	龍野
30	111332	桑田 貴博	県立大附

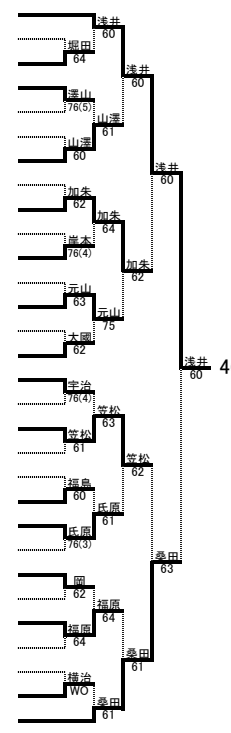

1	112913	土井 浩平	明石城西
2	112440	西村 和隼	小野
3	113968	米田 優大	東播工業
4	110593	藤原 卓也	福岡
5	110708	豊田 健一	明石
6	112524	笹井 康行	飾磨工業
7	111528	松井 優耶	明石清水
8	111244	福嶋 義成	龍野実業
9	112393	家納 巧	龍野
10	110631	福岡 孝文	明石商業
11	111505	首藤 大介	明石清水
12	111785	金田 基志	姫路西
13	113384	藤林 拓史	県立大附
14	113326	山川 将史	相生産業
15	111276	森田 裕貴	三木東
16	110739	竹山 和人	加古川南
17	112528	若藤 元紀	飾磨工業
18	112395	松浦 克真	龍野
19	111232	山本 和司	東洋大姫路
20	111339	田中 悠作	県立大附
21	111246	宇多 史弥	龍野実業
22	111789	松井 馨太郎	姫路西
23	112668	山本 直幸	加古川北
24	113327	山下 昂	相生産業
25	107901	繁田 竣	小野
26	110581	見満 祐介	姫路東
27	111002	井田 智大	龍野
28	113753	竹代 亮介	明石商業
29	111194	齋藤 太一	三木北
30	111524	安達 諒一	明石清水

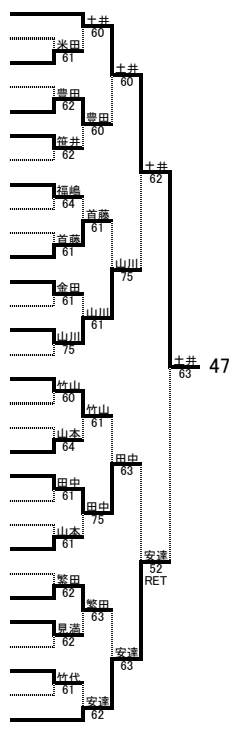

1	100041	大隅 雄太	明石城西
2	113385	熊野 亘	県立大附
3	112568	菅尾 光真	東洋大姫路
4	112669	長尾 慎司	加古川北
5	110605	北野 拓也	飾磨工業
6	110724	栢田 拓也	東播工業
7	112456	川内 康裕	小野
8	111494	山本 章博	赤穂
9	110741	東根 直哉	加古川南
10	110584	藤原 圭佑	姫路東
11	112403	玉置 泰資	福岡
12	111521	稲上 一輝	明石清水
13	108213	白井 翔平	明石
14	113680	石野 大樹	龍野
15	111790	北口 翔太	姫路西
16	111004	鈴木 文哉	龍野
17	110638	山本 憲明	明石商業
18	112886	森澤 亮介	姫路東
19	112401	坂田 裕樹	福岡
20	112458	小寺 健介	加古川南
21	111497	入江 則彰	赤穂
22	111503	平川 和哉	明石清水
23	113386	中根 修平	県立大附
24	111520	中島 健輔	明石清水
25	110591	武田 晋之介	福岡
26	112712	後藤 文宏	小野工業
27	111767	長尾 龍	姫路西
28	113974	藤井 亮介	龍野
29	112457	津村 裕太郎	小野
30	111706	藤原 明弘	神崎

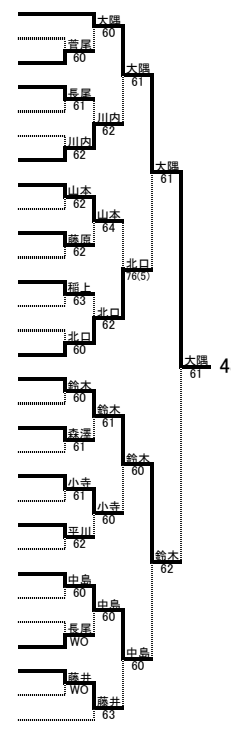

# 県総体 男子シングルス

1	113987	朝倉 康平	明石城西
2	113913	青山 健史	夢前
3	113504	三井 雄介	姫路西
4	113328	伊東 一真	相生産業
5	112575	平井 一成	東洋大姫路
6	113682	矢羽 大基	龍野
7	110590	酒居 貴浩	福崎
8	110744	奥村 真司	加古川南
9	113321	森 勇人	赤穂
10	111248	前田 陽平	龍野実業
11	110643	鳥越 祥吾	相生産業
12	111507	佃 光樹	明石清水
13	112920	古市 省吾	明石城西
14	113388	村瀬 達也	県立大附
15	110615	赤松 拓哉	飾磨工業
16	110879	橋本 竜二	夢前
17	112889	三木 大地	姫路東
18	112405	根本 祐輔	明石清水
19	113329	守岡 龍之輔	相生産業
20	111274	浜田 浩樹	三木東
21	111261	土海 洋史	龍野実業
22	112437	井上 慎也	神崎
23	111496	宮本 智広	赤穂
24	110707	田中 慎	明石
25	111237	春日 健太	東洋大姫路
26	111187	中谷 毅志	加古川北
27	112396	東影 直樹	福崎
28	112407	水川 翔太	明石清水
29	113319	出水 雄大	赤穂
30	110641	尾崎 宏貴	相生産業

1	100062	灘 龍太郎	明石城西
2	113506	村上 翼	姫路西
3	112562	飯塚 直人	東洋大姫路
4	113313	中野 翔太	姫路別所
5	110987	柴原 祥臣	龍野
6	111206	澤井 智仁	三木北
7	110613	内田 誘一	飾磨工業
8	110594	京極 翔太	福崎
9	113988	上谷 尚人	明石城西
10	111251	白井 達也	龍野実業
11	112411	立花 裕也	明石清水
12	110583	丹井 貴之	姫路東
13	111340	魚谷 和人	県立大附
14	112452	野村 寛志	小野
15	100111	佐藤 亮太	加古川北
16	111212	後藤 太基	三木北
17	112679	芥川 幸司	加古川北
18	111238	星島 拓哉	東洋大姫路
19	112895	富田 晋平	姫路飾西
20	111522	稲田 涼	明石清水
21	110609	木下 直哉	飾磨工業
22	112398	尾田 健一	福崎
23	111708	井上 慶太	小野
24	110738	藤田 康平	加古川南
25	113380	吉岡 竜一	県立大附
26	110995	小池 和正	龍野
27	112887	本間 良	姫路東
28	110732	香山 翔平	東播工業
29	111510	中塚 剛	明石清水
30	105271	長尾 賢	明石

1	103544	阿部 航平	東洋大姫路
2	111256	春井 勇太	龍野実業
3	113376	小林 大輔	県立大附
4	113496	荒深 雄平	夢前
5	100155	小南 光平	明石城西
6	112412	舟橋 拓也	明石清水
7	110993	森川 翔平	龍野
8	112563	市村 公智	東洋大姫路
9	112884	藤井 混平	姫路東
10	111169	森 佑太	姫路飾西
11	110642	山口 崇	相生産業
12	110990	福田 和弘	龍野
13	112441	金井 啓太	小野
14	112423	橋本 元貴	明石商業
15	111781	山森 章平	姫路西
16	110607	矢内 謙次	飾磨工業
17	111766	堤 洋介	姫路西
18	112677	小山 峻広	加古川北
19	111020	新田 雄	明石城西
20	112462	難波 佳祐	加古川南
21	111259	山崎 健一	龍野実業
22	110989	井戸 佑一	龍野
23	110636	川本 智章	明石商業
24	110646	前田 圭亮	相生産業
25	108132	中吉 祥平	神崎
26	112574	西田 光希	東洋大姫路
27	111499	森山 結貴	赤穂
28	112883	藤本 龍太郎	姫路東
29	112900	内海 佑紀	姫路飾西
30	111715	田中 雅人	小野

1	105662	池田 将之	明石城西
2	113914	北詰 哲也	相生産業
3	112723	岸本 宏樹	小野工業
4	111513	稲田 輝太	明石清水
5	111343	内藤 傑	県立大附
6	110625	井口 泉	明石商業
7	112535	菊角 翔太	東播工業
8	111175	角本 賢亮	加古川北
9	111709	太田 慎之介	小野
10	107479	加朱 航也	加古川南
11	112529	石塚 俊一	飾磨工業
12	111219	磯部 悠介	東洋大姫路
13	111531	黒崎 勇貴	明石清水
14	110996	小嶋 悠愛	龍野
15	113323	石田 光太郎	相生産業
16	111018	濱名 俊光	明石城西
17	110740	伊藤 恭祐	加古川南
18	110640	大西 泰也	相生産業
19	112881	岡野 圭佑	姫路東
20	111275	平尾 啓介	三木東
21	112689	西沢 拓也	三木北
22	111722	渡邊 広樹	小野
23	111224	小寺 銀河	東洋大姫路
24	111539	田中 康宏	小野工業
25	113512	宝来 侑平	姫路西
26	110733	山崎 晃平	東播工業
27	113681	三浦 亮太郎	龍野
28	112907	藤島 康司	明石
29	110623	船橋 由聖	明石商業

# 県総体 男子シングルス

1	111019	馬場 隼一	明石城西
2	113379	水口 奨	県立大附
3	113315	米田 竜貴	姫路別所
4	111178	鎌尾 洋輔	加古川北
5	112912	奥井 遼	明石
6	110644	椿 慧	相生産業
7	111529	日野 翔太	明石清水
8	113495	内形 素幸	夢前
9	110988	横田 洋輝	龍野
10	112426	中山 理希	明石商業
11	110875	山中 章裕	姫路別所
12	113879	中村 吉哉	姫路飾西
13	111267	川中 将司	三木東
14	111218	秋田 祥輝	東洋大姫路
15	111526	長井 開	明石清水
16	112921	和田 悠佑	明石城西
17	111515	角 翔吾	明石清水
18	110705	青木 太郎	明石
19	112400	田井 将広	福岡
20	110578	小林 裕希	姫路東
21	113725	藤原 一磨	赤穂
22	111220	入木 収之	東洋大姫路
23	110737	都築 貴光	加古川南
24	111331	大野 佑介	県立大附
25	111176	黒崎 翔太郎	加古川北
26	110628	坂井 勝太郎	明石商業
27	112899	橋本 翔太郎	姫路飾西
28	113325	井口 広貴	相生産業
29	110876	松村 恭平	姫路別所

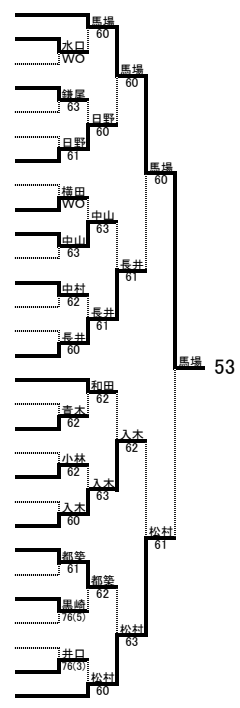

1	111017	吉岡 駿輔	明石城西
2	111976	本岡 宏平	加古川南
3	112453	小野 亮太	小野
4	112680	島田 光	加古川北
5	110994	中嶋 悠貴	龍野
6	110630	茶谷 大貴	明石商業
7	110589	福永 和貴	福岡
8	112573	中川 祐太郎	東洋大姫路
9	112391	宇野 弘誓	龍野
10	107389	飯田 侑紀	明石城西
11	110728	玉田 明義	東播工業
12	111717	内藤 拓也	小野
13	111794	原田 浩貴	姫路西
14	112710	牛尾 優	小野工業
15	110580	大地 拓真	姫路東
16	112719	石坂 圭	小野工業
17	111198	廣田 政人	三木北
18	110748	石井 宏一	加古川南
19	110991	長谷川 潤	龍野
20	111716	時政 和輝	小野
21	111788	原田 浩平	姫路西
22	110729	西村 秀将	東播工業
23	110621	清水 信佑	明石商業
24	112664	弓削 聡	加古川北
25	112571	竹内 肇	東洋大姫路
26	112402	桐月 貴之	福岡
27	110706	李 鮮浩	明石
28		五十嵐 純太	小野工業
29	111718	二木 祥平	小野

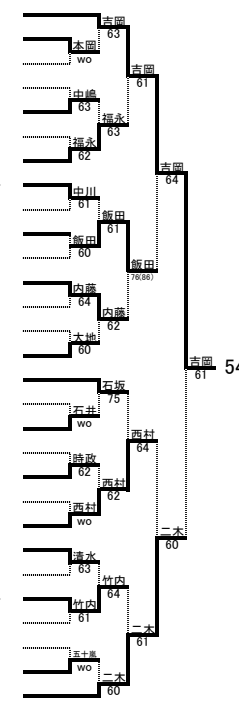

1	111241	森田 修弥	東洋大姫路
2	111254	中山 俊	龍野実業
3	112408	山下 雄馬	明石清水
4	113317	吉野 智也	赤穂
5	112578	松下 周平	東洋大姫路
6	112917	山川 大輝	明石城西
7	113513	渡辺 健太郎	姫路西
8	113382	岡村 直耶	県立大附
9	112530	八木 翔一郎	飾磨工業
10	110890	牛尾 孝信	夢前
11	111711	梶本 裕司	小野
12	112667	森田 篤	加古川北
13	112888	黒田 健太	姫路東
14	110634	吉塚 裕紀	明石商業
15	111005	大川 智裕	龍野
16	110588	高山 弘之	福岡
17	112460	山名 哲也	加古川南
18	113387	西谷 亮	県立大附
19	105900	松山 知史	明石城西
20	112674	橋迫 龍弥	加古川北
21	111511	宮本 優	明石清水
22	111281	高岸 幸司	三木東
23	111249	岩田 博樹	龍野実業
24	112444	堀井 吉人	小野
25	111234	袖山 俊典	東洋大姫路
26	112526	前田 和甫	飾磨工業
27	112397	地道 弘貴	福岡
28	112419	前谷 佑介	明石商業
29	110736	秋久 和裕	加古川南

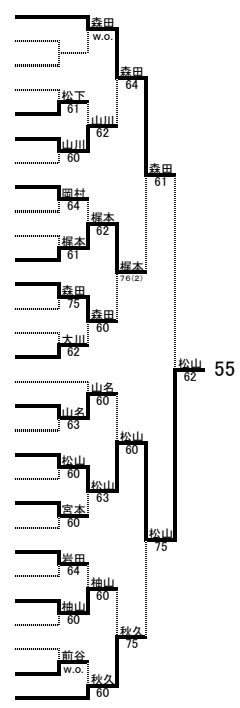

1	111225	小林 晋也	東洋大姫路
2	112891	西本 智洋	姫路東
3	113314	畠中 倅至	姫路別所
4	110619	飯原 隆介	明石商業
5	112394	小泉 峻	龍野
6	110616	岩永 北斗	飾磨工業
7	113502	西村 拓朗	姫路西
8	110598	今井 遇希	福岡
9	112532	牛草 和人	飾磨工業
10	111714	宅見 健一郎	小野
11	111527	西岡 靖彦	明石清水
12	105610	木田 薫	明石城西
13	113311	北山 直樹	姫路別所
14	112897	奥平 涼介	姫路飾西
15	111341	吉國 壮亮	県立大附
16	111525	岩佐 大地	明石清水
17	112522	宮永 悠司	飾磨工業
18	112429	梶 俊介	明石商業
19	110711	宮本 昌佳	明石
20	105907	尾崎 裕一	明石城西
21	112442	深江 堅允	小野
22	111239	中本 文貴	東洋大姫路
23	113503	西浦 誉晃	姫路西
24	112399	林 哲平	福岡
25	103541	松岡 秀幸	姫路飾西
26	111512	若宮 泰佑	明石清水
27	111229	萩原 大地	東洋大姫路
28	112676	田村 僚介	加古川北
29	110878	大杉 良輔	姫路別所

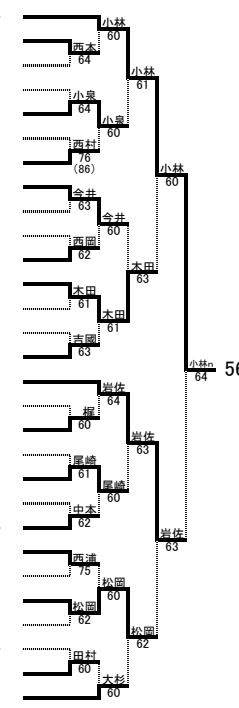



# 県総体 男子シングルス

1	111786	佐井 勇介	姫路西
2	112421	八田 優仁	明石商業
3	112898	中安 亮介	姫路飾西
4	111334	後藤 裕志	県立大附
5	110998	関 祥吾	龍野
6	111500	岩本 和馬	赤穂
7	111519	大佛 嘉規	明石清水
8	111707	荒田 圭輔	小野
9	112410	賀集 敬統	明石清水
10	100347	難波 慶将	明石城西
11	112717	佐藤 直幸	小野工業
12	113309	岡田 伶央	姫路別所
13	110997	井澤 隆文	龍野
14	112901	大西 洋一	姫路飾西
15	111227	高石 直人	東洋大姫路
16	110624	松井 裕太	明石商業
17	112564	円城寺 聡	東洋大姫路
18	111517	赤松 賢亮	明石清水
19	110874	肥塚 直也	姫路別所
20	112449	上中 康平	小野
21	113511	平 和也	姫路西
22	111247	寺田 昇平	龍野実業
23	112890	福田 悠馬	姫路東
24	112709	遠藤 小介	小野工業
25	111182	吉田 和麻	加古川北
26	112415	世良 淳梓	明石清水
27	112392	和田 達郎	龍野
28	112569	左座 悠稀	東洋大姫路
29	105904	縄田 航	明石城西

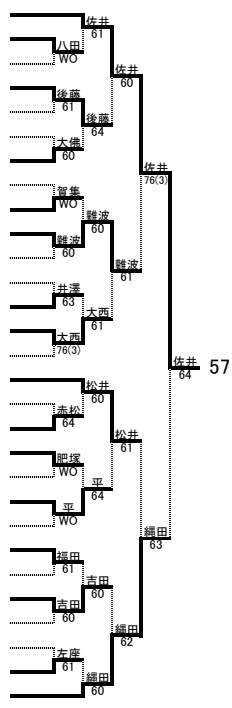

57

1	100105	田居 翔吾	姫路飾西
2	112662	矢野 和成	加古川北
3	113320	本庄 亮太	赤穂
4	113375	古賀 琢士	県立大附
5	112882	桂 友泰	姫路東
6	113497	小林 裕介	夢前
7	112567	白鳥 勇馬	東洋大姫路
8	110712	川竹 真弘	明石
9	110602	左右田 亮	福崎
10	110608	吉田 直矢	飾庭工業
11	110627	井筒 将利	明石商業
12	105664	森 開章	明石城西
13	112693	杉尾 泰史	三木北
14	112716	竹内 一樹	小野工業
15	111257	三木 亮太郎	龍野実業
16	111333	石井 友浩	県立大附
17	111784	石坂 宏樹	姫路西
18	112893	土肥 功典	姫路飾西
19	112083	岡本 輝弥	明石城西
20	111242	中村 雄貴	東洋大姫路
21	113953	樋口 敏章	赤穂
22	112718	井上 隼人	小野工業
23	112199	森川 直人	龍野
24	110747	荒川 健太	加古川南
25	112413	位田 卓也	明石清水
26	110599	尾関 将光	福崎
27	112439	稲垣 拓磨	神崎
28	113752	長野 真大	明石商業
29	110587	森川 翔太	姫路東

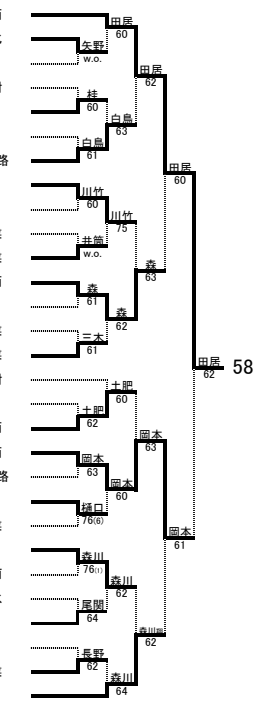

58

1	111228	高木 勝久	東洋大姫路
2	112538	廣本 成希	東播工業
3	112454	山本 雄也	小野
4	112671	畔地 裕也	加古川北
5	112918	宇留野 正成	明石城西
6	112427	平田 良亮	明石商業
7	111504	国出 雄大	明石清水
8	112690	山本 達也	三木北
9	111240	上野 克也	東洋大姫路
10	112451	池町 拓也	小野
11	111171	苔縄 秀幸	姫路飾西
12	111509	室園 大地	明石清水
13	111768	山中 智博	姫路西
14	110727	山脇 達也	東播工業
15	111001	八幡 修平	龍野
16	111501	黒木 崇匡	明石清水
17	110731	坂田 正太	東播工業
18	110999	岡田 新平	龍野
19	111177	守永 皓一	加古川北
20	103433	吉山 大貴	明石城西
21	112448	の場 啓介	小野
22	110632	本井 晶太郎	明石商業
23	111713	白髭 康明	小野
24	110596	石山 翔一	福崎
25	112902	木村 泰享	姫路飾西
26	113724	茶谷 真康	赤穂
27	113505	宝来 昂平	姫路西
28	112579	八木 駿爾	東洋大姫路
29	110723	江頭 陽平	東播工業

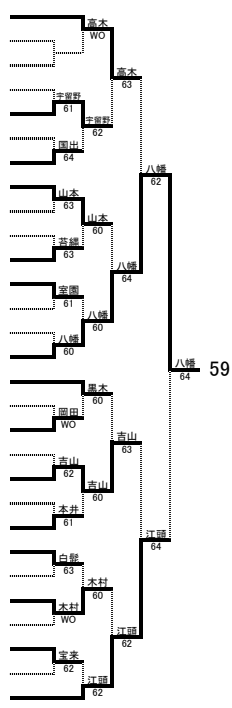

59

1	100496	濱橋 弘行	明石城西
2	111252	高田 翔平	龍野実業
3	112892	小林 誠	姫路東
4	111720	藤尾 雅人	小野
5	113310	小野 聖司	姫路別所
6	110746	小野山崎 浩二朗	加古川南
7	112577	堀 紘章	東洋大姫路
8	110637	堀 拓也	明石商業
9	112896	米田 貴博	姫路飾西
10	112670	瀧 謙利	加古川北
11	111514	川越 章史	明石清水
12	111791	北村 岳史	姫路西
13	111721	藤本 健太郎	小野
14	100497	長谷川 周	明石城西
15	110721	松井 明	東播工業
16	112916	島添 貴大	明石城西
17	111226	杉山 大裕	東洋大姫路
18	110601	貞広 祐弥	福崎
19	111712	塩月 健太	小野
20	112435	藤後 和之	神崎
21	113308	今見 将太	姫路別所
22	100297	森井 陽水	姫路飾西
23	111193	岩崎 祐磨	三木北
24	112446	長野 誠	小野
25	113514	小林 壘	姫路西
26	110626	萩原 大貴	明石商業
27	113322	安田 英彦	赤穂
28	112409	立花 修平	明石清水
29	103371	前田 紘平	加古川北

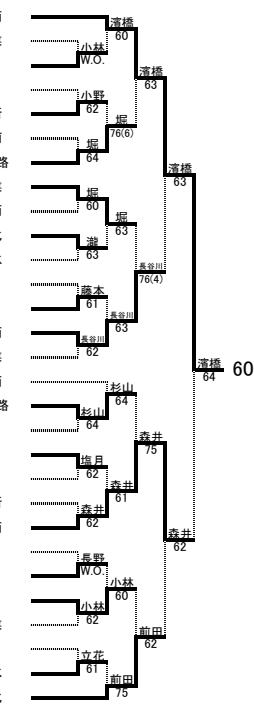

60

# 県総体 男子シングルス

1	111288	内藤 真太郎	柳学園	海川	61
2	111291	野上 文彬	洲本実業東浦	野上	64
3	112551	船越 義尋	洲本実業	船越	61
4	112547	濱野 大樹	洲本実業	濱野	64
5	112469	下山 道也	洲本	下山	64
6	111727	真野 俊介	洲本実業	真野	62
7	112477	山口 隼史	洲本	山口	64
8	105705	中野 正之	柳学園	内藤	64
9	112475	内藤 貴洋	洲本	内藤	60
10	112465	細川 直希	洲本	細川	63
11	112542	斉藤 騎士	洲本実業	細川	64
12	112468	村本 薫	洲本	海川	64
13	105077	瀧川 若	柳学園	海川	wo
14	113958	松脇 直人	柳学園	松脇	61
15	112543	湯谷 永吾	洲本実業	松脇	76(70)
16	112471	谷 直也	洲本	松脇	64
17	113733	藤原 良介	淡路	海川	64
18	110650	井澤 陵	洲本	井澤	63
19	113498	作田 敏希	洲本実業	井澤	61
20	111285	中西 諭	柳学園	中西	61
21	109778	武田 鴻太	柳学園	武田	62
22	112548	柏木 秀太	洲本実業	武田	60
23	112472	斉藤 慧	洲本	大谷	61
24	112555	西本 将司	淡路	大谷	63
25	112464	紺原 和哉	洲本	大谷	60
26	111729	大谷 将志	洲本実業	大谷	76(4)
27	111289	奥井 秀貴	柳学園	奥井	61
28	111542	出口 勝之	淡路	奥井	75
29	112541	片岡 史耀	洲本実業	松本	63
30	110656	松本 高典	洲本	井口	61
31	111994	山本 佑樹	洲本実業東浦	津本	62
32	112473	濱本 裕太	洲本	津本	62
33	111725	越田 貴幸	洲本実業	越田	76(1)
34	112476	平田 守道	洲本	井口	61
35	111290	井口 徹也	柳学園	井口	61

1	110652	菅 太紀	洲本	普	61
2	112556	森本 強志	淡路	wo	61
3	105707	楠 英将	柳学園	普	60
4	112478	中野 麟太郎	洲本	中野	61
5	111726	伏見 匡騎	洲本実業	普	62
6	109782	新開 博之	柳学園	中山	64
7	112470	中山 稜士	洲本	中山	61
8	111294	広田 満也	洲本実業東浦	原田	61
9	112550	原田 築	洲本実業	原田	61
10	112544	片山 雅貴	洲本実業	片山	wo
11		高田 裕麻	淡路	中山	76(5)
12	109781	櫻本 清雅	柳学園	長谷	wo
13	110649	長濱 朱門	洲本	wo	64
14	112463	田中 優祐	洲本	田中	62
15	112549	長谷田 樹人	洲本実業	山中	63
16	110658	古川 浩康	洲本	山中	62
17	109780	山中 崇史	柳学園	山中	62
18	106579	山口 周	柳学園	山口	60
19	110653	中川 一馬	洲本	山口	61
20	112545	西岡 誠知	洲本実業	山口	61
21	112546	橋本 育浩	洲本実業	橋本	62
22	111293	沖 悠矢	洲本実業東浦	山口	76(1)
23	111543	石上 裕應	淡路	石上	64
24	110648	細川 達也	洲本	石上	64
25	109777	藤森 貴弘	柳学園	橋	61
26	110651	楠 和宏	洲本	橋	61
27	110657	土肥 新人	洲本	土肥	61
28	111728	谷 祐太郎	洲本実業	海川	61
29	112554	内海 啓貴	洲本実業	原田	63
30	100162	廣川 貴久	柳学園	原田	63
31	110659	小縣 直毅	洲本	小縣	wo
32	113734	中田 崇博	淡路	中野	61
33	113947	山田 航平	洲本実業	山田	64
34	110654	畑田 真伸	洲本	中野	76(5)
35	112169	中野 祐輔	柳学園	中野	76(5)

1	111813	中村 恭司	豊岡	中村	61
2	113978	石田 正浩	豊岡	大石	wo
3	111797	大月 理志	豊岡	中村	64
4	110666	中井 亮介	浜坂	中井	61
5	113529	谷口 拓哉	豊岡	津崎	61
6	113525	赤木 寿成	豊岡	津崎	wo
7	113334	津崎 竜紀	八鹿大屋	中村	63
8	111299	内田 達也	但馬農業	内田	62
9	113527	立花 卓磨	豊岡	内田	63
10	113977	藤本 雄真	豊岡	海津	60
11	110785	海岸 芳洋	香住	内田	63
12	113522	石田 勝也	豊岡	大石	wo
13	111800	大石 亮介	豊岡	松原	63
14	111550	松原 竜一	八鹿大屋	中村	76(5)
15	111817	小柴 佳宏	豊岡	小柴	60
16	113528	江中 宏行	豊岡	江中	61
17	110782	高木 徹	香住	小柴	62
18	110664	井上 仁	浜坂	井上	61
19	111796	長岡 将生	豊岡	永田	61
20	113523	堂垣 健太郎	豊岡	永田	64
21	110786	永田 貴大	香住	島崎	62
22	113445	田淵 史也	但馬農業	田淵	wo
23	111810	井垣 和樹	豊岡	島崎	62
24	113534	島崎 康平	八鹿大屋	島崎	60
25	113336	吉谷 有人	八鹿大屋	島崎	61
26	113535	仲山 隆太	豊岡	原田	61
27	111816	原田 大地	豊岡	原田	64
28	110665	谷口 勇樹	浜坂	原田	64

1	111548	津崎 将来	八鹿大屋	津崎	60
2	111808	牧野 伸伍	豊岡	牧野	62
3	113701	松森 周平	豊岡	津崎	62
4	113443	上野 壮	但馬農業	村厚	64
5	113699	村尾 充	豊岡	北村	61
6	111802	久保川 一輝	豊岡	北村	75
7	110787	北村 祥大	香住	津崎	76(3)
8	111812	佐伯 隆太	豊岡	乾	61
9	110662	乾 誠吾	浜坂	川元	75
10	111801	川元 太貴	豊岡	川元	61
11	113337	正垣 晴路	八鹿大屋	津崎	62
12		高階 正人	但馬農業	津崎	61
13	113700	柿坂 浩史	豊岡	津崎	wo
14	110667	本田 竜之介	浜坂	津崎	60
15	110784	中村 亮太	香住	中村	61
16	111799	森本 和明	豊岡	森本	60
17	113526	上田 康資	豊岡	今津	60
18	113446	高品 拓実	但馬農業	高品	63
19	113530	森田 啓太	豊岡	今津	60
20	111803	今津 直也	豊岡	今津	63
21	111549	松原 徳和	八鹿大屋	大谷	60
22	110663	山本 航平	浜坂	原	62
23	113524	原 大志	豊岡	原	62
24	113531	齊藤 光	豊岡	森	61
25	113691	森 瑛司	香住	川崎	63
26	113976	北村 翔馬	豊岡	川崎	61
27	111815	川端 佑輝	豊岡	本谷	62
28	111805	木谷 祐紀	豊岡	本谷	61

# 県総体 男子ダブルス

順位	選手名	所属校	スコア	選手名	所属校	スコア
1	恒松 寛己 酒井 雄太	恒松	61	笠井 雄剛 黄 賢人	関西学院	60
2	辻本 慧 竹谷 圭司	西原	60	亀井 聡真 笠原 朋樹	三田学園	61
3	西原 大貴 栗原 健	栗原	60	久恵 啓史 芳本 祐太郎	伊川谷	61
4	大塚 章史 高橋 良佳	大塚	60	神内 崇矩 寺下 裕章	県芦屋	62
5	荻野 文太 大田 悠介	荻野	60	陳 光輝 那須 謙悟	市立神戸専	62
6	小嶋 純平 林 佑樹	小嶋	63	田尻 祥太郎 近藤 駿	葦合	62
7	田中 幸志 小島 貴晃	田中	60	迫口 智也 新屋 一	川西明峰	61
8	田中 圭明 岸本 智也	坂本	62	山口 正太 浅野 雅人	市伊丹	60
9	坂本 尚澄 村田 友輔	村田	64	森田 啓介 釘田 大輝	西宮甲山	60
10	村迫 友輔 井原 正雄	岩崎	75	川口 裕貴 山室 成吾	伊丹西	61
11	岩崎 翔 中塚 光人	中塚	(71)	坪井 伸晃 河邊 大器	御影	60
12	中村 修平 田中 聡	中村	61	花野 創 大杉 隆史	県西宮	63
13	徳永 志裕 飯田 裕起	田中	62	堀田 悠介 神田 陽太郎	武庫荘総合	64
14	中村 孔明 山村 凌	境田	64	西澤 吾吾 位田 憲哉	啓明学院	62
15	大久保 立樹 境田 真志	境田	61	平野 貴士 馬庭 昇平	長田	62
16	小林 拓海 手嶋 圭一	小林	63	齋藤 貴之 城山 瑞樹	灘	62
17	羽達 亮佑 丹羽 健	手嶋	61	金嶽 佑紀 棚窪 亮	須磨友が丘	63
18	大下 希 田尾 哲也	立石	60	刀禰 敬太 笠谷 昌矢	三田西陵	62
19	立石 雄巳 城戸 知隼	城戸	60	橋本 祐輔 鶴原 麟太郎	神戸	62
20	濱田 智章 田畑 智陽	安田	60	谷 大智 富田 晃暉	科学技術	75
21	安田 拓斗 住田 真一	住田	63	藤井 健太 小川 実	育英	60
22	村林 成紀 吉田 拓未	橋本	(75)	高田 健太郎 小谷 和也	舞子	60
23	橋本 真幸 大里 真幸	大里	64	荻野 弘晃 小林 繁之	北摂三田	62
24	谷川 優麻 石田 亮介	山田	63	山内 大輔 桑原 進也	西宮南	61
25	山田 貴之 宮本 佳典	宮本	62	日下 博貴 赤坂 広輝	宝塚	61
26	西 隆志 手井 慎治	西	61	柿木 亮 竹内 健	鳴尾	62
27	矢野 祐樹 岩崎 真也	手井	61	石川 雄也 枝川 和磨	星陵	62
28	永島 拓弥 星野 義明	永島	60	生田 裕介 木下 祐興	三田祥雲館	61
29	山口 遼太郎 岩田 康則	堀	(74)	米田 拓平 森 亮	川西緑台	64
30	堀 康太郎 藤田 昂佑	藤田	60	深浦 亮 原坂 祐至	御影	64

# 県総体 男子ダブルス

1	105096 106563	奥貞 紘平 野口 雅弘	六甲学院	奥貞 野口	60	111678 111681	篠原 直貴 巽 直俊	県芦屋	篠原 巽	60
2	111839 111848	桑原 鉄平 竹田 尚史	滝川	佐々木 重田	64	112655 112658	前田 恭佑 岡井 貴哉	有馬	中西 八木	61
3	113068 113069	佐々木 貴大 重田 一樹	県伊丹	奥貞 野口	61	111111 111101	中西 諒 八木 智史	兵庫	川上 西村	61
4	112798 112801	仲栄 真盛也 茂久 貴弘	県芦屋	宮城 牛嶋	62	110304 110307	植木 雅温 福德 健太	西宮今津	川上 西村	60
5	113046 113045	宮城 拓実 牛嶋 心平	仁川学院	宮城 牛嶋	62	108348 108343	川上 恭平 西村 一平	宝塚東	川上 西村	61
6	105874 105868	葛 和磨 増谷 玲	甲南	山本 酒井	76(9)	113675 113158	宮明 大輝 藤井 駿	市立神戸専	佐山 山添	61
7	112744 112751	山本 元史 酒井 暁	宝塚北	奥貞 野口	60	111692 111694	佐山 康徳 山添 晃一	伊川谷	井津上 藤上	61
8	113270 113273	中北 卓利 高橋 健太郎	伊丹北	奥野 嶋塚	62	113367 113366	三木 義智 本田 達也	尼崎北	井津上 藤上	64
9	111357 111349	奥野 優介 鬼塚 勇弥	尼崎稲園	嶋塚 新本	61	108401 108403	井津上 裕基 藤上 拓也	三田学園	松本 石橋	60
10	112217 112219	嶋山 朝喜 新本 孝次	市西宮	嶋山 新本	61	113980 113997	野口 大樹 又吉 康太郎	関西学院	松本 石橋	60
11	107370 108067	東角 比呂志 堂垂 達也	灘	星名 天宅	61	110382 110370	松本 康介 石橋 弘樹	伊丹西	谷垣 本村	64
12	113167 113177	高松 英樹 児島 裕貴	三田祥雲館	高松 児島	76(6)	112638 110418	閑林 龍平 安藤 修治	御影	閑林 安藤	61
13	111163 111152	小谷 真輝 鮎澤 基成	村野工	星名 天宅	63	113899 113277	細川 準平 神園 佑亮	川西明峰	谷垣 本村	60
14	107854 112946	星名 慶紀 天宅 勇気	雲雀丘学園	星名 天宅	61	113449 113458	竹中 裕亮 八木 爽太	葦合	谷垣 本村	60
15	110313 110315	池田 貴弥 山本 慶太	西宮北	奥貞 野口	61	111009 111010	谷垣 考則 本村 和裕	市西宮	相原 中井	61
16	103427 107827	阿部 成雄 田口 陽介	三田学園	阿部 田口	吉田	111749 100493	相原 淳也 中井 俊	甲南	相原 中井	60
17	112371 112380	谷口 博紀 山本 航平	鈴蘭台	勝山	64	113731 113729	大串 和也 星本 一樹	西宮甲山	中井 中井	64
18	112249 112245	酒井 悠一 板垣 希	県尼崎工	吉田 勝山	61	111368 111367	岡山 隆輝 阿澤 哲哉	市伊丹	須久保 高谷川	62
19	100283 110832	吉田 裕一 勝山 俊	六甲学院	福永 中田	60	111654 111661	浦久保 創馬 長谷川 翔大	県西宮	相原 中井	75
20	113292 112071	真島 悠介 柏木 大輝	須磨学園	真島 柏木	62	113993 113992	岸本 直哉 鈴木 貴大	啓明学院	安原 大澤	61
21	113346 113344	中末 良則 吉田 大輔	市神港	福永 中田	62	110469 110463	安原 雅翔 大澤 卓也	須磨友が丘	高見 山内	62
22	112769 112773	大橋 拓馬 湯河 亮太	川西北陵	福永 中田	61	110750 110755	高見 勇也 山内 雄平	神戸	高見 山内	60
23	110458 105914	福永 圭吾 中田 悠太	北須磨	橋本 西山	62	112322 113520	安喜 雄貴 廣瀬 貴法	科学技術	荒井 川崎	63
24	113197 113199	三譯 亮平 日野 祥太郎	伊川谷	酒井 石川	61	112778 113986	清水 竜也 甲本 騰也	武庫荘総合	荒井 川崎	60
25	110497 110490	酒井 隆一 石川 裕起	兵庫工業	城 青木	64	112843 112845	荒井 涼平 川崎 隼	育英	岩浅 中島	61
26	113282 113285	新居 遊夢 原田 大輔	川西明峰	城 青木	62	110540 110565	岩浅 信男 中島 寛	三田西陵	岩浅 中島	62
27	107579 107588	城 将 青木 裕仁	長田	橋本 西山	60	113149 113143	丸山 智也 福田 健人	北摂三田	角田 山本	62
28	112954 111142	菊川 竜馬 村上 誠	神戸甲北	菊川 村上	61	111070 111067	角田 要 山本 航平	西宮南	角田 山本	62
29	106892 110200	川上 将輝 津田 遼太	三田学園	橋本 西山	62	113482 113485	西村 拓朗 下田 亮	川西緑台	米倉 福間	63
30	105556 105564	橋本 昌直 西山 和志	報徳学園	橋本 西山	62	105923 106559	米倉 開理 福間 互	六甲学院	米倉 福間	63

# 県総体 男子ダブルス

順位	選手名	所属校	スコア	選手名	所属校	スコア
1	寺井 昂治 早瀬 亮	甲南	60	宮崎 貴裕 沼野 孝彰	甲南	61
2	加治 浩司 文殊 圭介	猪名川	62	112127 藤原 啓史 113300 水野 淳	三田松聖	61
3	110180 村井 聡一郎 112254 森井 夏樹	神戸	61	110529 山本 賢 110535 真鍋 拓也	科学技術	64
4	105274 持永 正浩 110864 大西 祐太	神戸西	61	111121 野口 智史 111124 菌畑 友裕	須磨東	62
5	113116 國岡 茂 113118 高石 雄毅	星陵	64	112959 辻井 一希 110479 小田 和樹	滝川第二	62
6	112016 谷勝 誠 110484 野田 直希	滝川第二	64	113113 荒木 博文 113124 池本 武司	星陵	62
7	105272 田中 悟 110531 小川 真澄	科学技術	64	110249 堀岡 大輔 110252 山本 亮祐	報徳学園	60
8	113304 藤井 翔馬 113305 高坂 和也	三田松聖	62	111446 木村 剛 111445 小竹 伸和	青英	63
9	111407 敷島 真人 111412 森國 淳司	川西緑台	61	113469 中村 好宏 113475 徳升 洋平	神港学園	64
10	112298 栢木 大輝 112299 前川 和也	長田	60	110971 小林 孝哉 110976 安川 恭平	伊川谷北	62
11	113477 長井 倅 113464 藤原 峻吾	神港学園	64	111409 三原 翔一郎 111417 中崎 雅人	川西緑台	63
12	111472 田中 涼 111467 盛 瑛宏	北摂三田	63	107133 伊達 雄亮 110286 細田 大然	滝川	60
13	112991 大山 源太 113000 竹田 啓祐	伊川谷北	63	113152 福島 佑弥 113151 板井 勇樹	北摂三田	61
14	111129 柳澤 吉彦 111122 池田 琢人	須磨東	63	110914 伊藤 裕紀 110917 珍坂 隼平	宝塚北	61
15	107436 小川 浩史 107409 中西 智治	滝川	62	110411 森地 脩介 110413 大西 大地	御影	61
16	111698 南前 圭佑 110149 安本 洋平	神戸第一	60	105666 鷲尾 友希 107598 久松 将裕	関西学院	60
17	110234 渡辺 拓也 110235 赤尾 大樹	報徳学園	60	110351 神崎 勇貴 110350 神崎 和俊	県伊丹	60
18	110915 小南 直紀 110916 作田 龍平	宝塚北	60	107368 伊藤 友哉 107369 兼子 大輝	灘	61
19	107355 今井 淳裕 108065 児玉 悠	灘	64	110308 岩切 誠 110309 上野 翔平	西宮今津	63
20	113237 岩本 貴裕 113747 橋本 賢人	西宮今津	60	111164 富田 雄将 111995 中尾 優輝	村野工	64
21	111489 大菅 研登 111491 西野 大史	三田祥雲館	76(4)	113677 北岡 健太郎 113180 植井 亮輔	三田祥雲館	64
22	111159 林 直也 111156 畑野 千尋	村野工	63	111358 川平 通晴 111362 堤 祐介	尼崎福園	63
23	111836 河合 駿 111855 村田 寛幸	滝川	60	113268 秋山 保康 113263 島田 弘和	伊丹北	63
24	110347 南畑 憲吾 110353 須磨 拓平	県伊丹	63	112374 木谷 和明 112384 塚本 拓也	鈴蘭台	61
25	105147 戸崎 翔平 113249 古川 裕也	尼崎福園	75	105807 矢野 惠太郎 105813 佐々木 浩之助	雲雀丘学園	61
26	110770 山本 謙太 110769 山下 耕平	伊丹北	61	112224 廣瀬 俊輔 112227 藤山 一隆	市西宮	61
27	112945 坂東 正彦 107859 堀池 将隆	雲雀丘学園	61	107950 上島 康治 108016 矢谷 和也	甲南	61
28	112218 佐々木 崇人 112220 須藤 正弘	市西宮	61	112766 中村 祐輔 112765 井上 洗佑	川西北陵	63
29	110032 伊達 侑作 110035 貴田 大史	甲南	63	110848 酢谷 周平 110842 長尾 宗英	六甲学院	62
30	107362 安村 俊宣 103523 大辻 祐介	灘	63	105184 徳永 智久 110439 山根 瞬	長田	62

# 県総体 男子ダブルス

1	105097 100369	楠木 光雲 内匠 佑樹	関西学院	楠木 内匠	63	104138 109392	浜辺 祐一郎 田所 宏樹	灘	浜辺 田所	60
2	110575 110576	加藤 嵩浩 中川 大介	有馬	加藤 中川	63	113481 113494	真鍋 瞬 小野 翔平	川西緑台	真鍋 小野	75
3	112590 112580	木口 真成 木村 雅樹	西宮北	WO	62	113117 113121	古島 淳史 田中 翔	星陵	75	64
4	111104 111106	小林 英貴 藤原 紳平	兵庫	小林 藤原	60	110481 110477	松本 将宏 文井 亮平	滝川第二	吉本 若木	62
5	113749 113748	三石 祐樹 山口 剛平	市立神戸専	小林 藤原	60	111123 111127	吉本 光希 若木 逸	須磨東	吉本 若木	62
6	107830 107829	日高 翔太郎 池田 晃一	三田学園	日高 池田	78(4)	111825 111828	神下 広行 藤岡 智	神港学園	神下 藤岡	61
7	110334 110335	八色 真司 添田 雄涼	県国際	日高 池田	61	112838 107586	松浦 弘行 前嶋 芳之	育英	61	63
8	110371 110392	西本 友亮 松浦 徹	伊丹西	千石 樽井	61	112321 112318	新居 亮 平岡 隼人	科学技術	玉城 山本	60
9	111675 112786	千石 真広 樽井 規人	県芦屋	千石 樽井	61	107929 112109	玉城 翔太 山本 大貴	報徳学園	玉城 山本	61
10	113372 113371	中島 涼輔 近田 周佑	尼崎北	中島 近田	61	112985 113001	谷渕 泰三 池内 一宏	伊川谷北	谷渕 池内	61
11	113209 113205	田中 和成 胡麻崎 柁徳	伊川谷	中島 近田	64	113621 113619	吉岡 祐樹 杉本 恭平	滝川	61	64
12	113452 113455	作野 諒平 中阪 好輝	葦合	作野 中阪	76(3)	110894 110895	酒井 剛 蓮本 雄太	宝塚北	酒井 蓮本	62
13	113099 113102	迫田 雄樹 松井 健斗	宝塚東	作野 中阪	61	111476 111465	南條 圭太 小山 圭太	北摂三田	酒井 蓮本	64
14	110429 110428	福永 恭平 黒川 喬史	御影	小西 井口	62	110356 110342	山口 将人 前田 佳伴	県伊丹	津田 長井	60
15	110514 110526	小西 直希 井口 勉	科学技術	小西 井口	63	105820 105823	津田 将希 長井 真	啓明学院	60	64
16	111007 111015	一森 瑞生 加藤 貴士	市西宮	一森 加藤	60	105876 105872	平岡 陽太郎 佐藤 大起	甲南	平岡 佐藤	61
17	111439 112239	稲葉 周一 関 鷹	西宮甲山	加藤 一森	63	110771 113265	末田 裕生 穴栗 雄輝	伊丹北	山本 富士	76(2)
18	111377 111379	山名 康弘 富山 正俊	市伊丹	山名 富山	75	110306 110305	山本 純也 富士 裕嗣	西宮今津	山本 富士	63
19	110822 110807	嵩(直) 直樹 藤川 索	川西明峰	一森 加藤	60	109374 109375	喜多河 利章 木谷 圭佑	灘	WO	63
20	113350 113355	西川 尚志 加藤 大介	県西宮	西川 加藤	63	112327 112327	恵谷 卓哉 豊岡 翔	村野工	岡田 伊富	60
21	112509 112503	岸部 裕馬 大西 健太	須磨友が丘	木ノ下 米沢	61	113170 113169	岡田 崇慶 伊富 公哉	三田祥雲館	青野 多養	64
22	110513 110525	木ノ下 真之 米沢 太栄	科学技術	木ノ下 米沢	63	105146 113244	青野 将之 多養 夏樹	尼崎福園	青野 多養	61
23	112776 112779	津高 秀彰 杉上 大輔	武庫荘総合	渡邊 松本	64	105714 112386	小山 琢司 中村 章	鈴蘭台	WO	61
24	111448 111454	奥谷 茂 井分 祥太	育英	佐田 近藤	62	105142 107872	濱口 慎矢 倉田 一輝	雲雀丘学園	濱口 倉田	63
25	110749 110758	佐田 篤史 近藤 武宏	神戸	塚 引地	60	112212 112228	井上 正義 堀本 健太	市西宮	63	64
26	107885 111591	塚 卓馬 引地 洋月	啓明学院	塚 引地	64	108011 107951	梶原 一義 大園 純司	甲南	梶原 大園	64
27	113148 113141	小田嶋 光太 熊谷 優	北摂三田	渡邊 松本	64	112771 112775	仲宗根 祐貴 辻 智稀	川西北陵	64	61
28	113486 113484	横山 茂生 横路 剛	川西緑台	渡邊 松本	60	113773 113741	村上 慶如 和田 悠希	須磨学園	財前 日下	60
29	110556 110544	渡邊 由真 佐々木 智太	三田西陵	渡邊 松本	61	108040 110833	財前 芳朗 日下 大輔	六甲学院	60	61
30	110322 110319	東 裕也 張 巧実	西宮北	渡邊 松本	61	113979 105591	一ノ瀬 貴之 浦上 武大	関西学院	浦上 60	

# 県総体 男子ダブルス

順位	選手名	所属校	スコア	選手名	所属校	スコア	選手名	所属校	スコア
1	高嶋 佑気	市西宮	61	鐘ヶ江 了	尼崎北	60	鐘ヶ江 了	尼崎北	60
1	大澤 貴志	市西宮	61	大葉 海	尼崎北	60	大葉 海	尼崎北	60
2	須藤 賢太郎	川西明峰	63	金川 英弘	長田	61	金川 英弘	長田	61
2	為房 浩行	川西明峰	63	吉田 智貴	長田	61	吉田 智貴	長田	61
3	村岡 聖	葦合	63	門場 啓一郎	灘	62	門場 啓一郎	灘	62
3	湯川 航司	葦合	63	田中 康介	灘	62	田中 康介	灘	62
4	梅田 和輝	市立神戸専	60	本間 亮介	宝塚北	63	本間 亮介	宝塚北	63
4	関本 駿	市立神戸専	60	吉岡 航平	宝塚北	63	吉岡 航平	宝塚北	63
5	大坪 宙生	御影	62	平井 智也	村野工	63	平井 智也	村野工	63
5	藤原 悠輝	御影	62	長谷川 駿	村野工	63	長谷川 駿	村野工	63
6	田中 惇三	西宮甲山	62	豊田 真士	須磨学園	64	豊田 真士	須磨学園	64
6	河邊 賢太	西宮甲山	62	今中 隆太郎	須磨学園	64	今中 隆太郎	須磨学園	64
7	岩橋 徹	伊丹西	62	戎 寛二	甲南	64	戎 寛二	甲南	64
7	藤元 啓治	伊丹西	62	田丸 達也	甲南	64	田丸 達也	甲南	64
8	藤原 槇太郎	関西学院	60	藤本 精	市西宮	63	藤本 精	市西宮	63
8	鈴木 聡司	関西学院	60	吉野 浩基	市西宮	63	吉野 浩基	市西宮	63
9	山本 大介	県西宮	61	橋本 泰治	神戸甲北	63	橋本 泰治	神戸甲北	63
9	西野 高広	県西宮	61	一木 逸人	神戸甲北	63	一木 逸人	神戸甲北	63
10	榎野 圭一	啓明学院	61	五味 典久	兵庫工業	63	五味 典久	兵庫工業	63
10	中園 真人	啓明学院	61	金山 皓介	兵庫工業	63	金山 皓介	兵庫工業	63
11	小西 一徹	須磨友が丘	76(1)	室田 大騎	北須磨	63	室田 大騎	北須磨	63
11	小西 俊毅	須磨友が丘	76(1)	井上 雄太	北須磨	63	井上 雄太	北須磨	63
12	坂本 良太	武庫荘総合	64	川辺 陽介	三田学園	64	川辺 陽介	三田学園	64
12	井上 昌祐	武庫荘総合	64	川野 央矢	三田学園	64	川野 央矢	三田学園	64
13	今田 優大	西宮南	76(3)	大森 正規	兵庫	76(3)	大森 正規	兵庫	76(3)
13	内田 大貴	西宮南	76(3)	真砂 圭	兵庫	76(3)	真砂 圭	兵庫	76(3)
14	床次 直也	科学技術	60	清水 和博	神戸第一	61	清水 和博	神戸第一	61
14	森 涼太郎	科学技術	60	山室 拓也	神戸第一	61	山室 拓也	神戸第一	61
15	荒川 真吾	尼崎北	62	兼子 大毅	芦屋大附	61	兼子 大毅	芦屋大附	61
15	高橋 克季	尼崎北	62	山本 健弘	芦屋大附	61	山本 健弘	芦屋大附	61
16	渡部 洋平	報徳学園	60	中馬 俊彦	三田学園	61	中馬 俊彦	三田学園	61
16	古里 拓也	報徳学園	60	井手 賢治	三田学園	61	井手 賢治	三田学園	61
17	前川 豊	三田西陵	63	田中 健太郎	尼崎北	62	田中 健太郎	尼崎北	62
17	川田 宏樹	三田西陵	63	中川 将充	尼崎北	62	中川 将充	尼崎北	62
18	森 優太	神戸	63	後藤 光星	泉芦屋	60	後藤 光星	泉芦屋	60
18	中尾 大志	神戸	63	向井 馨	泉芦屋	60	向井 馨	泉芦屋	60
19	岸本 学	青英	76(6)	尾上 司	川西北陵	60	尾上 司	川西北陵	60
19	森 雄一朗	青英	76(6)	中島 徹也	川西北陵	60	中島 徹也	川西北陵	60
20	田中 貴大	神戸龍谷	63	高(大) 大樹	川西明峰	60	高(大) 大樹	川西明峰	60
20	平島 侑真	神戸龍谷	63	中川 翔太	川西明峰	60	中川 翔太	川西明峰	60
21	末田 和也	北摂三田	61	河野 京介	伊川谷	64	河野 京介	伊川谷	64
21	石川 光介	北摂三田	61	亀井 裕之	伊川谷	64	亀井 裕之	伊川谷	64
22	脇本 真仁	宝塚	64	有末 達	市伊丹	64	有末 達	市伊丹	64
22	野村 隆朗	宝塚	64	吉川 淳希	市伊丹	64	吉川 淳希	市伊丹	64
23	高槻 晃司	滝川第二	63	加藤 悠馬	西宮北	76(3)	加藤 悠馬	西宮北	76(3)
23	松元 郁弥	滝川第二	63	鍋島 規輝	西宮北	76(3)	鍋島 規輝	西宮北	76(3)
24	斎藤 啓吾	舞子	62	山田 卓弥	伊丹西	60	山田 卓弥	伊丹西	60
24	山中 隆弘	舞子	62	役川 綾	伊丹西	60	役川 綾	伊丹西	60
25	横田 寛	鳴尾	62	香川 翔	関西学院	60	香川 翔	関西学院	60
25	玉野 利家	鳴尾	62	大谷 悠太郎	関西学院	60	大谷 悠太郎	関西学院	60
26	橘 洋平	星陵	62	高城 浩平	市立神戸専	wo	高城 浩平	市立神戸専	wo
26	福富 太郎	星陵	62	翁 康裕	市立神戸専	wo	翁 康裕	市立神戸専	wo
27	秋山 光	三田祥雲館	60	小園 修治	御影	64	小園 修治	御影	64
27	門間 裕	三田祥雲館	60	所谷 保	御影	64	所谷 保	御影	64
28	置山 順平	川西緑台	75	野尻 将志	葦合	64	野尻 将志	葦合	64
28	丸山 高弘	川西緑台	75	谷川 豪	葦合	64	谷川 豪	葦合	64
29	松山 隆一	県伊丹	61	大本 裕	西宮甲山	wo	大本 裕	西宮甲山	wo
29	丸山 秀晃	県伊丹	61	中村 兵庫	西宮甲山	wo	中村 兵庫	西宮甲山	wo
30	籠谷 翔太	仁川学院	61	平石 健太	仁川学院	61	平石 健太	仁川学院	61
30	南 和樹	仁川学院	61	岡部 航真	仁川学院	61	岡部 航真	仁川学院	61

# 県総体 男子ダブルス

1	106904 松尾 健太郎	三田学園	松尾	100169 田中 大騎	仁川学院	田中
	106905 松尾 琢朗		松尾	106351 坂元 成		坂元
2	113358 中川 拓海	県西宮	中川	113269 原部 稔章	伊丹北	原部
	113764 浜口 昌樹		浜口	105143 竹本 裕哉		竹本
3	113090 永井 脩二	宝塚	松尾	113168 池上 聡史	三田祥雲館	田中
	113095 松原 寛之		松尾	113173 大田 衛		坂元
4	113846 鈴木 大輔	滝川第二	藤原	105805 安達 光	雲雀丘学園	中野
	112964 荒木 一真		藤原	105814 平松 幸樹		岩浅
5	110760 藤原 拓也	神戸	藤原	108039 中野 慶太	六甲学院	中野
	110753 林 司		藤原	108041 岩浅 達哉		岩浅
6	112499 藤本 健太	鳴尾	竹内	110408 丸山 敏文	県尼崎工	丸山
	112495 篠崎 信成		高野	110404 須藤 大		須藤
7	110522 竹内 良典	科学技術	w.o.	110907 米田 康晃	宝塚北	64
	110521 高野 浩樹			110903 吉田 憲司		田中
8	111461 日高 洋介	青英	藤井	113047 石井 友明	甲南	石井
	111453 松岡 秀人		川尻	113050 中川 真之		中川
9	110867 藤井 和城	神戸西	本多	113345 的場 智	市神港	高階
	110860 川尻 義明		山根	113347 新井 崇之		石川
10	113114 北村 智哉	星陵	本多	111348 寺崎 浩平	尼崎稲園	高階
	113125 井上 雄貴		山根	111347 岡本 唯		石川
11	111469 本多 竜規	北摂三田	75	100202 高階 祐輔	灘	60
	113147 山根 光希			109372 石川 由規		堂上
12	112868 福原 裕太	須磨東	中村	112375 松岡 昂汰	鈴蘭台	松岡
	112866 田村 智徳		中村	111167 中尾 篤史		中尾
13	110899 中村 亮	宝塚北	中村	111160 福田 裕之	村野工	61
	112737 大久保 陽介		中村	112209 浅田 佳樹	市西宮	堂上
14	113483 谷本 翔平	川西緑台	井谷	112215 小山 友馬		佐伯
	113480 水野 翔平		島田	112944 堂上 健斗	雲雀丘学園	60
15	110454 井谷 大記	北須磨	60	107855 佐伯 晋一朗		田中
	110452 島田 典明			110911 亀谷 拓郎		坂元
16	110397 木村 健次	宝塚	木村	110898 浦本 拓実	宝塚北	近藤
	110395 川口 博紀		川口	105247 近藤 巨	須磨学園	藤井
17	109387 水野 剛志	灘	61	103534 藤井 優佑		62
	113982 本島 義輝		76(2)	107408 中西 勇介	長田	中西
18	111481 小田 崇裕	三田祥雲館	小田	107671 犬伏 良祐		犬伏
	111484 平田 豊		平田	111138 折口 大介	神戸甲北	60
19	107426 岡田 太郎	猪名川	63	111146 藤田 勝也		近藤
	112805 垂水 光一郎			110450 梶本 翔太	北須磨	梶本
20	111830 天川 裕之	神港学園	天川	110451 四角 哲夫		四角
	105240 石井 佑樹		石井	113133 井上 健太郎	兵庫	VO
21	112983 武下 大介	伊川谷北	63	113138 高島 佑馬		川端
	112993 三宅 健斗		石井	112761 川端 敦	川西北陵	78(2)
22	110244 岡野 祥明	報徳学園	杉田	112774 田中 隆雄	兵庫工業	田中
	110239 大前 翔太		元谷	113766 森田 智貴		61
23	111363 杉田 拓朗	尼崎稲園	w.o.	110505 和田 智貴	西宮北	北川
	111356 元谷 豊			110321 北川 貴庸		阪本
24	107583 大畔 裕	滝川	樋口	110318 阪本 敬介	三田学園	63
	113624 松岡 翔太		新田	108109 柏原 聖良		北川
25	113072 樋口 敦士	県伊丹	61	110202 小羽 根淳志	川西明峰	62
	113064 新田 幸司		酒井	113289 新谷 優斗	伊川谷	60
26	111157 八木 康祐	村野工	堀川	113278 幾野 翔太		金子
	111155 田中 勇氣		酒井	111691 錦 美里	甲陽学院	75
27	112128 堀川 一磨	三田松聖	61	111689 金子 季彰	県芦屋	岩村
	112125 酒井 宏輔			113422 前田 登史		遠藤
28	113264 松原 剛	伊丹北	朝山	113429 工藤 亮	長田	60
	113262 渡邊 雄一		川田	111668 佐藤 慶一		高畑
29	110038 朝山 寛太郎	甲南	61	111667 高畑 光		佳祐
	110039 川田 和輝			100260 岩村 佳祐		翔大
30	110796 佐々木 輔	仁川学院	尾持	105228 遠藤 翔大		
	110795 尾持 暢一					



# 県総体 男子ダブルス

1	105647 112201	北村 貴宏 津田 晃太郎	北村 津田	105864 103378	加藤 勇人 北野 盛也	加藤 北野
2	107455 113144	丹下 雄太 中澤 明良	北棋三田 野口 61	111132 111117	森安 博之 大西 康貴	須磨東 加納 61
3	107652 112319	野口 僚 浜川 翔太	科学技術 浜川 61	113128 113129	加納 裕太 亀山 裕太	星陵 加藤 63 北野 61
4	113805 113804	米澤 武志 村中 恵介	滝川 瀬石 61	110977 110982	内村 拓哉 山根 宇曜	伊川谷北 内村 61 山根 61
5	110298 110300	瀬石 健太郎 喜名 理	西宮今津 喜名 61	112844 112846	木下 展彰 山本 悠太	育英 中谷 61 南本 64
6	110360 112158	福田 尚志 塩見 大輔	県伊丹 御堂 64	111415 111413	中谷 草馬 南本 将太	川西緑台 中谷 64 南本 61
7	110906 110896	御堂 一樹 細川 拓也	宝塚北 御堂 62	111462 111475	川西 隆介 栗山 祐貴	北棋三田 61
8		西馬 佑耶 濱田 大貴	鈴蘭台西 本田 63	113811 113813	松川 真大 中西 泰基	滝川 井上 64 佐藤 61
9	107526 113266	本田 翔太 中本 聡	伊丹北 中本 60	105579 110281	井上 洋 佐藤 龍一	報徳学園 井上 60 佐藤 61
10	107356 107361	越智 啓仁 田矢 知大	灘 佐藤 64	113843 112317	三宅 浩史 高村 光	科学技術 藤川 60 月本 62
11	107866 107870	藤田 遼太郎 津田 集平	雲雀丘学園 津田 63	112253	藤川 泰輔 月本 隼平	西宮香風 62
12	110157 105628	植谷 高裕 米田 折夢	仁川学院 植谷 64	110299 110297	鍛冶本 大地 柴田 朋斎	西宮今津 63
13	107669	岡本 純矢	村野工 武田 61	110897 110905	和田 由弦 辰巳 雄大	宝塚北 村角 63 松田 62
14	111482 111479	桜本 大樹 山形 優介	三田祥雲館 武田 63	110952 112178	石尾 遼平 栗原 大武	星陵 村角 62 松田 61
15	110447 110436	武田 浩志 菊地 拓也	長田 武田 64	110441 110433	村角 浩平 松田 昂大	長田 61
16	112234 112235	原口 敬之 荻笠 混大	伊丹西 原口 64	110365 110384	徳岡 和真 飯田 諒	伊丹西 徳岡 61 飯田 62
17	105955 105749	大矢 耕平 安積 亮	六甲学院 荻笠 75	110763 110772	高橋 雅也 古林 拓也	伊丹北 飯田 61
18	105859 110219	阪本 竜生 石瀧 友博	甲南 阪本 60	111166 112323	門田 静宗 吉川 博史	村野工 山野 63 西川 61
19	113241 113240	中屋敷 裕亮 元島 龍三郎	尼崎稲園 原口 61	113164 113178	山野井 翼 西川 和輝	三田祥雲館 徳岡 63 飯田 61
20	107741 107746	塩治 龍一 田所 壮一郎	芦屋国際 五十坪 61	107357 107358	田中 祐介 坂東 智彦	灘 田中 61 坂東 63
21	112368 112381	五十坪 裕 尾崎 貴大	鈴蘭台 五十坪 62	111351 111350	丸野 智大 浜川 諒登	尼崎稲園 田中 61 坂東 63
22	111011 112211	藤原 栄弘 伊奈 知紘	市西宮 WO 61	110837 112813	飯塚 恭平 太田 匠悟	六甲学院 飯塚 63 太田 WO
23	113708 112758	三谷 隼也 高橋 憲人	川西北陵 WO 61	112376 112372	赤宗 一輝 中畑 翼	鈴蘭台 WO 61
24	113290 113742	竹中 義智 井澤 瞭	須磨学園 森本 62	108876 113946	東垣 純平 山崎 敏規	雲雀丘学園 菱谷 61 西村 WO
25	107573 107582	森本 浩平 荒川 光太郎	北須磨 森本 64	112223 112222	菱谷 卓也 西村 祐貴	市西宮 WO 61 奥田 75 矢野 64
26	110949 110945	橋本 忠明 南 寛大	市神港 山本 60	107962 105860	奥田 文也 矢野 祐貴	甲南 奥田 75 矢野 64
27		山本 浩哉 角中 浩平	伊川谷 角中 75	110923 110939	岡山 公一 林 佑次郎	川西北陵 藤岡 62 上道 61
28	110813 110815	下浦 大輝 和田 一成	川西明峰 岩永 62	110179 112257	山本 達 白木 康裕	神戸 山本 61 白木 61
29	110443 112294	岩永 直也 濱野 佑太	長田 岩永 60	113777 113775	菅 健太郎 福永 嵐馬	須磨学園 藤岡 61 上道 60
30	110800 107685	佐藤 勇嗣 丸本 一迅	芦屋大附 濱野 63	100315 105151	藤岡 司 上道 友樹	芦屋大附 藤岡 60

# 県総体 男子ダブルス

順位	選手名	所属	スコア	選手名	所属	スコア
1	中村 洋輔 八島 裕平	甲南	60	郡 隆介 松浦 正一	神戸	60
2	小橋 恒士 岡本 幸士	東西宮	62	秋山 悠 伊豆 祐二	鳴尾	62
3	杉原 祥平 島野 昌幸	三田西陵	62	崎濱 良太 北村 優朋	伊丹北	62
4	村上 剛志 黒岩 慎矢	伊丹西	62	花本 涼真 瀧本 翔馬	神戸西	62
5	西尾 智行 小西 由洋	芦屋大附	62	山崎 康宏 長砂 貴士	滝川第二	62
6	土家 隆亨 孫 陽永	舞子	62	今村 怜 藤安 大地	宝塚	63
7	岸田 洵輝 清水 風太	宝塚	63	野上 拓哉 原 悠紀	育英	61
8	山下 隆雄 梶原 拓馬	科学技術	62	村里 新平 内山 喜之	科学技術	75
9	振吉 徹 西川 健	鳴尾	62	吉田 京太 山田 涼太	星陵	62
10	井上 実沙規 三村 良平	神戸	60	川井 大輔 森 基欽	三田松聖	62
11	砂川 直也 中野 裕史	育英	61	播谷 賢志 北 稔之	北摂三田	63
12	増田 友樹 広田 雄三	滝川第二	63	吉村 裕樹 麻田 翔太	川西緑台	64
13	辻谷 悠生 小野 聡	北摂三田	60	榊山 竜太郎 北川 雄秀	須磨東	61
14	山崎 貴也 吉本 五月	報徳学園	62	井田 拓希 前田 オリバー	県伊丹	62
15	榊山 拓磨 中山 治樹	尼崎北	76	入江 晋太郎 金子 孝英	報徳学園	62
16	上野 貴彦 藤村 拓矢	伊丹西	61	中山 朋哉 林 祐平	宝塚	61
17	青木 祥晃 伊東 孝	川西緑台	60	竹村 修 林 正大	宝塚北	64
18	石橋 克哉 財家 寛之	神戸西	60	水野 尚人 生田 淳	灘	64
19	酒井 一徳 植山 勇平	尼崎福園	63	中村 智彦 堤 幸弘	三田祥雲館	64
20	三木 将司 柏原 翔太	須磨東	63	林 郁哉 羽畑 元貴	県伊丹	76(5)
21	坂下 竜太 道端 大裕	三田祥雲館	64	西下 悠太 大倉 明敏	猪名川	60
22	梅原 大輔 畑 知明	猪名川	61	小林 雅弥 西本 優	伊川谷北	60
23	北村 総一郎 堀井 幹弘	県伊丹	75	吉本 裕太 湯藤 健太	神港学園	64
24	三好 啓太 丸山 和輝	滝川	60	安枝 優介 宇都宮 悠	滝川	61
25	野村 太一 川津 嘉寿馬	神港学園	62	有馬 正輝 楠元 俊平	村野工	62
26	渡部 将平 大山 聖人	報徳学園	62	柴田 智成 市川 直志	西宮今津	62
27	才木 浩也 勝谷 俊太	宝塚北	61	尾崎 寛 長田 翔伍	尼崎福園	63
28	長島 亨 東野 健	伊川谷北	61	北村 優磨 立見 聡一郎	鈴蘭台西	61
29	堀 賢太郎 伊藤 潤	灘	61	岩本 善信 前田 芳明	甲南	62
30	中山 翔太 待場 俊哉	伊丹北	75	成山 莞秀 田村 駿	関西学院	61

# 県総体 男子ダブルス

順位	選手名	所属校	スコア	選手名	所属校	スコア
1	山本 大地	雲雀丘学園	64	坂本 祐一	市西宮	61
2	豊田 一希	兵庫工業	61	松本 幸大	伊丹北	61
3	松本 良平	川西北陵	60	福田 拓海	雲雀丘学園	62
4	榎本 直哉	神戸甲北	60	真一 椋介	六甲学院	64
5	安井 祥人	北須磨	75	純也 隆文	甲南	64
6	森田 圭祐	尼崎北	63	直弥 隆文	宝塚北	61
7	白井 健太郎	兵庫	63	靖彬 駿一	県尼崎工	75
8	稲井 祐介	神戸第一	63	和也 工良輔	三田祥雲館	61
9	岡崎 裕毅	三田学園	63	元良 大貴	尼崎稲園	61
10	山下 貴則	伊川谷	63	太郎 涼太	市神港	60
11	枋原 裕々	市立神戸専	61	高史 峻大	鈴蘭台	62
12	佐藤 楽	葦合	62	大柴 涼介	市西宮	64
13	仁張 克哉	関西学院	75	諒 優明	村野工	63
14	宮崎 元佑	有馬	60	翔太 大翔	灘	61
15	大森 翔平	育英	60	平野 翔太	三田学園	60
16	大森 俊之	仁川学院	60	大翔 祥平	雲雀丘学園	61
17	坂井 諒	県芦屋	60	貴弘 崇博	須磨学園	61
18	篠原 良平	西宮北	62	亮 謙介	北須磨	64
19	丸本 幹将	市伊丹	75	雄太 武	川西北陵	64
20	河田 大輝	伊丹西	63	佐佑 浩平	兵庫工業	61
21	熊谷 駿	川西明峰	60	大輝 大樹	長田	62
22	玉井 和佐	御影	60	航 裕平	三田学園	62
23	宮野 シンヤ	県西宮	75	平 昂平	伊川谷	61
24	岩佐 疾風	西宮甲山	61	剛 剛	神戸甲北	62
25	高山 貴亘	宝塚東	63	啓太 琢人	西宮北	60
26	中村 翔	科学技術	61	琢人 浩明	川西明峰	62
27	神内 周一	武庫荘総合	61	友星 秀平	甲陽学院	75
28	小川 優作	神戸	60	友星 亮介	県芦屋	60
29	古迫 青樹	育英	60	大翔 康寿	甲南	60
30	山口 久達	三田学園	61	祥平 将賢		

# 県総体 男子ダブルス

順位	選手名	所属校	スコア	選手名	所属校	スコア
1	坂内 芳鷹 竹内 悠太	仁川学院	60	藤原 優芳 山崎 遠太郎	仁川学院	60
2	110924 佐藤 敬 110922 満田 大樹	川西北陵	64	107360 保倉 祥太 107364 西池 氏暉	灘	64
3	112850 中川 雅貴 112851 松下 裕司	北須磨	62	112324 清水 裕介 瀬川 晃毅	村野工	60
4	110496 前田 一視 110504 宮澤 賢一	兵庫工業	75	112366 金谷 貴史 112378 篠原 雄太	鈴蘭台	60
5	111141 寺川 浩司 111143 鳥海 一輝	神戸甲北	62	112250 新地 拓也 113714 大川 洋史	県尼崎工	64
6	113132 吉田 智樹 113135 中田 貴大	兵庫	61	112745 國方 靖展 112750 藤原 稜	宝塚北	64
7	107995 林田 明展 108399 加山 友久	三田学園	61	111665 布引 秀法 111673 安達 尚吾	県芦屋	75
8	113153 小堀 且馬 113989 吉村 新	市立神戸専	60	105682 岸本 良介 100317 三宅 祥隆	甲南	61
9	112583 佐野 友亮 112589 大谷 晃平	西宮北	61	112214 木村 拓登 112225 藤田 和輝	市西宮	62
10	113368 飯塚 尚貴 108084 粉川 豊	尼崎北	60	111623 大西 拓真 111144 安江 建二	神戸甲北	75
11	110296 奥野 遼平 112200 青沼 佑樹	関西学院	60	113776 清水 章太郎 112072 水賀 雄介	須磨学園	62
12	112633 安川 尚志 112650 中西 亮太	御影	61	110506 柏木 敏克 111991 田村 隆英	兵庫工業	62
13	110363 金子 将 110376 白岩 篤士	伊丹西	60	113418 松尾 貴裕 113412 江原 豊	甲陽学院	62
14	112796 小平 拓歩 112800 伊藤 圭樹	県芦屋	63	110927 古木 良宣 110935 小池 優仁	川西北陵	61
15	111387 田葉 弘晃 111382 海江田 惇平	宝塚東	61	105232 白川 翔太 110456 森田 友貴	北須磨	62
16	106903 穂苅 匡 100290 吉田 朋城	三田学園	60	110293 和田 啓 105970 今村 五郎	関西学院	63
17	111699 正月 翔太 111701 山室 拓也	神戸第一	62	112854 松田 崇宏 112853 鉛口 葵	北須磨	61
18	111984 山口 彰護 113448 愛宕 郁弥	葦合	61	111105 赤峰 宏和 111109 前川 俊	兵庫	62
19	113200 持田 真志 113201 森 亮太	伊川谷	61	110107 千原 隆己 110103 松尾 大樹	三田学園	62
20	112654 長谷川 昌彦 110574 藤安 史彦	有馬	62	113207 山本 和成 113816 廣瀬 大輔	伊川谷	63
21	113079 福井 雄也 113081 森 健人	市伊丹	62	113364 元谷 直樹 113370 村上 淳一	尼崎北	60
22	110816 小塩 勇希 113281 鎌田 太一	川西明峰	62	112582 常田 真平 112584 横山 諒	西宮北	61
23	113101 中野 恭平 113100 近藤 雄太	宝塚東	61	110821 初山 卓也 110814 水本 健太	川西明峰	63
24	113352 一ツ家 弘大 113735 岡田 真希	県西宮	63	110446 川本 晃裕 110438 杉岡 佑馬	長田	64
25	113728 村井 大輔 112243 小巻 光平	西宮甲山	61	111372 富森 元氣 113078 中島 博貴	市伊丹	61
26	112780 鈴木 鋼利 113985 川島 達也	武庫荘総合	64	112637 朝倉 悠也 112646 立間 直樹	御影	61
27	111458 毛利 良介 111444 伊勢 昂亮	育英	64	110391 日浦 大志 110393 三浦 秀嗣	伊丹西	61
28	110530 井元 淳 110523 福井 拓也	科学技術	62	111980 小林 圭祐 111979 小林 作行	葦合	61
29	110751 山口 耕平 110757 金 世賢	神戸	76	110872 柳瀬 大達 111926 西芝 雅之	市立神戸専	61
30	110352 大西 裕介 110337 市原	県伊丹	(5)	112804 竹野 雅之 112192 酒井 佑人	県芦屋	61

# 県総体 男子ダブルス

1	100348 佐藤 康平 110457 佐名川 洋右	北須磨	佐藤 佐名川	60	100187 江島 暢 107963 中村 秀幸	甲南	江島 中村	60
2	112645 徐 亨一 112639 水野 皓文	御影	末吉 鈴木	76(5)	112855 本多 広樹 108428 筆前 和直	北須磨	本多 筆前	60
3	112610 末吉 拓也 113965 鈴木 崇之	西宮南	佐藤 佐名川	60	112955 妹尾 直樹 112956 武内 翔梧	神戸甲北	江島 中村	60
4	113726 田中 亮介 113727 小倉 冨太郎	西宮甲山	延原 野田	62	112760 東山 亮 112764 田中 佑樹	川西北陵	東山 田中	60
5	112504 延原 尚輝 112505 野田 貴司	須磨友が丘	張 古城	61	113767 中村 瞭 113769 多田 健吾	兵庫工業	山口 森口	61
6	110368 張 向陽 110383 古城 和博	伊丹西	張 古城	60	111051 山口 雅人 111047 森口 冬馬	尼崎北	山口 森口	61
7	112785 吉見 真司 112781 鈴木 友貴	武庫荘総合	佐藤 佐名川	63	111969 山神 啓介 111098 山久須 祐典	兵庫	江島 中村	63
8	111652 前川 祐峰 113736 小西 裕之	県西宮	前川 小西	62	107826 森本 慎平 107996 平井 良太	三田学園	森本 武下	63
9	112501 西山 翔 112502 田中 剛	県国際	橋本 宮下	64	110324 森本 悠介 110316 武下 公平	西宮北	高濱 城尾	64
10	112340 橋本 峻 112348 宮下 博章	三田西陵	橋本 宮下	64	100126 高濱 瞬 113157 鷺尾 哲平	市立神戸専	高濱 城尾	63
11	113984 石神 裕嗣 113758 元山 創	舞子	黒崎 柴沢	61	110388 宮脇 洋平 110387 東野 淳	伊丹西	西野 永松	60
12	110283 黒崎 良祐 110270 柴沢 佳祐	関西学院	黒崎 柴沢	61	112937 亀井 翔太 112940 石川 智	神戸龍谷	亀井 石川	62
13	110528 三浦 弘人 110520 橋本 卓磨	科学技術	黒崎 柴沢	62	112362 竹村 慎一郎 113697 東 亮太	神戸第一	西野 永松	61
14	110756 吉井 大貴 110759 田路 洋紀	神戸	山口 建部	64	112648 乾 祐介 112642 工藤 優太郎	御影	西野 永松	60
15	105246 山口 純平 105231 建部 博之	育英	小林 飯盛	63	110442 西野 雅史 110434 永松 優一	長田	江島 中村	62
16	105570 小林 祥晃 105571 飯盛 一輝	報徳学園	小林 飯盛	62	105177 土山 恭吾 103415 吉川 叶	関西学院	土山 吉川	60
17	112498 河原 裕輔 112494 坂本 薫馬	鳴尾	飯盛 小林	64	113202 山口 卓也 113203 玉田 雄也	伊川谷	吉川 吉川	64
18	113089 山本 薫 113087 吉田 卓也	宝塚	青藤 谷本	w.o.	113450 西尾 行人 111978 田中 優貴	葦合	名村 西村	62
19	111457 斉藤 翼 111451 谷本 直樹	育英	小林 飯盛	63	111679 名村 義希 111663 西村 洋佑	県芦屋	土山 吉川	75
20	111471 今井 智宏 111463 福長 敬太	北摂三田	浅田 吉川	61	112653 世一 宏樹 113715 仲 大輔	有馬	世一 仲	62
21	110951 浅田 洋史 110957 吉川 佑生	星陵	浅田 吉川	63	111380 佐藤 大樹 111381 水口 誠也	市伊丹	田中 下野	64
22	112966 田村 一裕 112965 黒田 裕介	滝川第二	本田 原田	61	113286 峰 裕人 113287 岡野 拓真	川西明峰	田中 下野	61
23	111487 本田 航一 111483 原田 一央	三田祥雲館	藤本 岩本	76(5)	111437 田中 篤史 111436 下野 佑樹	西宮甲山	仁木 本多	76(4)
24	110861 多川 翔馬 110859 小河 翔平	神戸西	多川 小河	61	111657 中村 伸也 111656 笹部 俊希	県西宮	中村 笹部	75
25	113059 碓井 翔太 113071 小西 司馬	県伊丹	多川 小河	61	111389 芝野 和弘 108347 佐々木 誠仁	宝塚東	仁木 本多	60
26	111842 坂本 一斗 111845 横内 慎太郎	滝川	坂本 横内	63	111757 平井 昌寛 111760 児玉 力	武庫荘総合	仁木 本多	60
27	113493 山本 征輝 113491 三浦 健大	川西緑台	藤本 岩本	62	105445 仁木 啓介 110534 本多 博樹	科学技術	仁木 本多	64
28	103480 宮下 真弥 107713 三岡 幸平	神港学園	宮下 三岡	60	112259 吉中 達也 112258 前田 祐希	神戸	堀内 越中	64
29	112748 久保 天外 112742 百瀬 周	宝塚北	藤本 岩本	62	111443 堀内 翔大 112848 越中 尚幸	育英	堀内 越中	60
30	110106 藤本 俊樹 110098 岩本 均文	三田学園	藤本 岩本	62	110420 アラスト アミルレザ 110426 宇津木 孝次	御影	江島 中村	60

# 県総体 男子ダブルス

1	104245	田中 大貴	田中	112163	大崎 翔平	大崎
	100109	松下 浩平	松下	112162	中本 真太郎	中本
2	111281	高岸 幸司	高岸	112405	根本 祐輔	根本
	111267	川中 将司	川中	112416	若島 圭太	若島
3	111539	田中 康宏	田中	113328	伊東 一真	伊東
	112454	藤田 恭平	藤田	113914	北詰 哲也	北詰
4	112454	山本 雄也	山本	112710	牛尾 優	牛尾
	112449	上中 康平	上中	112718	井上 隼人	井上
5	111507	佃 光樹	佃	110733	山崎 晃平	山崎
	111505	首藤 大介	首藤	110727	山脇 達也	山脇
6	111336	竹内 修平	竹内	111770	佐々木 優一	佐々木
	111337	松本 賢祐	松本	111767	長尾 龍	長尾
7	111178	鎌尾 洋輔	鎌尾	112452	野村 寛志	野村
	111174	平佐 輝明	平佐	112457	津村 裕太郎	津村
8	112571	竹内 肇	竹内	110594	京極 翔太	京極
	112574	西田 光希	西田	110599	尾関 将光	尾関
9	112199	森川 直人	森川	111002	井田 智大	井田
	110997	井澤 隆文	井澤	110998	関 祥吾	関
10	110588	高山 弘之	高山	110709	山澤 耀司	山澤
	110601	貞広 祐弥	貞広	110711	宮本 昌佳	宮本
11	110744	奥村 真司	奥村	113318	大國 銀銅	大國
	110743	田本 隼	田本	113316	氏原 和宏	氏原
12	110616	岩永 北斗	岩永	112882	桂 友泰	桂
	110614	岡田 佑介	岡田	112885	原 和宏	原
13	111247	寺田 昇平	寺田	112690	山本 達也	山本
	111251	白井 達也	白井	112684	長嶺 裕也	長嶺
14	112415	世良 淳梓	世良	111512	若宮 泰佑	若宮
	112411	立花 裕也	立花	111504	国出 雄大	国出
15	111706	藤原 明弘	藤原	112462	難波 佳祐	難波
	112435	藤後 和之	藤後	107480	加朱 大騎	加朱
16	111722	渡邊 広樹	渡邊	111494	山本 章博	山本
	111710	岡本 健志	岡本	111499	森山 結貴	森山
17	112409	立花 修平	立花	113879	中村 吉哉	中村
	112413	位田 卓也	位田	112900	内海 佑紀	内海
18	110581	見満 祐介	見満	111246	宇多 史弥	宇多
	110584	藤原 圭佑	藤原	111256	春井 勇太	春井
19	110732	香山 翔平	香山	110740	伊藤 恭祐	伊藤
	110734	高石 悠矢	高石	111976	本岡 宏平	本岡
20	111784	石坂 宏樹	石坂	111541	進藤 央貴	進藤
	111788	原田 浩平	原田	112709	遠藤 駿介	遠藤
21	113725	藤原 一磨	藤原	113376	小林 大輔	小林
	111500	岩本 和馬	岩本	113379	水口 奨	水口
22	111538	小林 正史	小林	111511	宮本 優	宮本
	111536	小林 辰也	小林	111526	長井 開	長井
23	111333	石井 友浩	石井	111187	中谷 毅志	中谷
	111341	吉國 壮亮	吉國	111176	黒崎 翔太郎	黒崎
24	110602	左右田 亮	左右田	112446	長野 誠	長野
	110596	石山 翔一	石山	112453	林 亮太	林
25	110715	荻野 敬介	荻野	111224	小寺 銀河	小寺
	110713	宮本 真臣	宮本	111226	杉山 大裕	杉山
26	111510	中塚 剛	中塚	110642	山口 崇	山口
	111515	角 翔吾	角	110646	前田 圭亮	前田
27	110741	東根 直哉	東根	113496	荒深 雄平	荒深
	112460	山名 哲也	山名	113911	菊口 和也	菊口
28	112393	家納 亮介	家納	113508	佐竹 郁哉	佐竹
	113974	藤井 亮介	藤井	113511	平 和也	平
29	111276	森田 裕貴	森田	110992	長井 佑馬	長井
	111274	浜田 浩樹	浜田	111004	鈴木 文哉	鈴木

# 県総体 男子ダブルス

- 1 100041 大隅 雄太
- 105602 池田 将之
- 2 112893 藤本 龍太郎
- 112892 小林 誠
- 3 112439 稲垣 拓磨
- 112438 野村 尚平
- 4 113506 村上 翼
- 113504 三井 雄介
- 5 111343 内藤 傑
- 113386 中根 修平
- 6 111521 稲上 一輝
- 111527 西岡 靖彦
- 7 111169 森 佑太
- 111171 若縄 秀幸
- 8 110624 松井 裕大
- 110626 萩原 大貴
- 9 110590 酒居 貴浩
- 112398 尾田 健一
- 10 112670 瀧 謙利
- 112664 元山 三浦
- 11 111000 貴裕
- 111003 三浦 史
- 12 113309 岡田 伶央
- 113311 北山 直樹
- 13 112567 白鳥 勇馬
- 112563 市村 公智
- 14 110737 都築 貴光
- 107479 加朱 航也
- 15 110615 赤松 拓哉
- 110607 矢内 謙次
- 16 110587 森川 翔太
- 110578 小林 裕希
- 17 110706 李 鮮浩
- 110717 立花 栄悠
- 18 111528 松井 優耶
- 111519 大佛 嘉規
- 19 105900 松山 知史
- 107389 飯田 侑紀
- 20 112396 東影 直樹
- 112399 林 哲平
- 21 111173 樋口 広太郎
- 111181 森田 勇樹
- 22 111331 大野 佑介
- 111344 中田 和也
- 23 111257 三木 亮太郎
- 111261 土海 洋史
- 24 110991 長谷川 潤
- 110987 柴原 祥臣
- 25 110630 茶谷 大貴
- 110638 山本 憲明
- 26 111239 中本 文貴
- 111232 山本 和司
- 27 113327 山下 昂
- 113325 井口 広貴
- 28 112524 笹井 康行
- 112521 高木 博史
- 29 110876 松村 恭平
- 110878 大杉 良輔

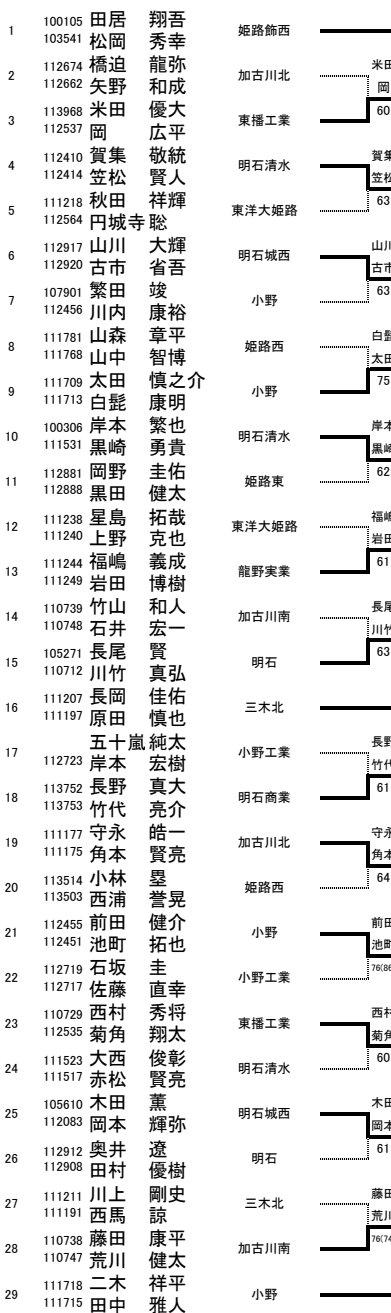
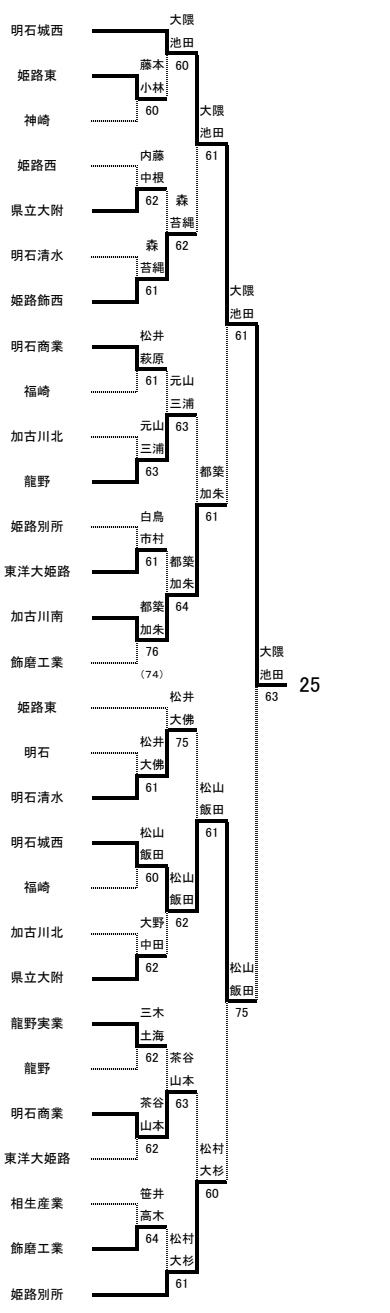

26

# 県総体 男子ダブルス

1	105904 105907	縄田 航 尾崎 裕一	明石城西	尾崎	61	縄田	尾崎	27	111019 100496	馬場 隼一 濱橋 弘行	馬場	濱橋	60	馬場	濱橋
2	112402 112403	桐月 貴之 玉置 泰資	福崎	桐月	61	玉置	福崎	27	112579 112572	八木 駿爾 谷口 俊介	東洋大姫路	八木	60	谷口	64
3	112391 113679	宇野 弘誓 阿曾 史也	龍野	玉置	61	縄田	尾崎	27	112440 112445	西村 和集 有年 敏樹	小野	谷口	64	馬場	濱橋
4	113326 113329	山川 将史 守岡 龍之輔	相生産業	中川	61	尾崎	尾崎	27	113313 113310	中野 翔太 小野 聖司	姫路別所	中野	61	小野	61
5	112573 112577	中川 祐太郎 堀 紘章	東洋大姫路	堀	64	中川	堀	27	110707 110714	田中 慎 奥崎 弘晶	明石	中野	63	小野	64
6	111791 111787	北村 岳史 巽 信彦	姫路西	森井	75	尾崎	尾崎	27	113502 113513	西村 拓朗 渡辺 健太郎	姫路西	室園	64	室園	64
7	100297 112893	森井 陽水 土肥 功典	姫路飾西	土肥	64	尾崎	尾崎	27	111509 111522	室園 大地 福田 涼	明石清水	福田	61	江頭	松井
8	110879 110880	橋本 竜二 牛尾 孝信	夢前	橋本	60	尾崎	尾崎	27	110996 110999	小嶋 悠愛 岡田 新平	龍野	小嶋	62	和	波
9	111719 111720	福島 久志 藤尾 雅人	小野	後藤	60	尾崎	尾崎	27	112890 112891	福田 悠馬 西本 智洋	姫路東	和田	62	和	波
10	111334 111340	後藤 裕志 魚谷 和人	県立大附	後藤	64	尾崎	尾崎	27	112921 100347	和田 悠佑 難波 慶将	明石城西	和田	62	和	波
11	110988 110989	横田 洋輝 井戸 佑一	龍野	魚谷	62	尾崎	尾崎	27	111717 111716	内藤 拓也 時政 和輝	小野	難波	63	江頭	松井
12	111513 111503	稲田 輝太 平川 和哉	明石清水	稲田	61	尾崎	尾崎	27	111234 111219	柚山 俊典 磯部 悠介	東洋大姫路	柚山	61	江頭	松井
13	112566 112578	澤山 智一 松下 周平	東洋大姫路	平川	75	尾崎	尾崎	27	110592 110593	立岩 正敬 藤原 卓也	福崎	磯部	61	江頭	松井
14	112423 112419	橋本 元貴 前谷 佑介	明石商業	山本	75	尾崎	尾崎	27	112671 112663	畔地 裕也 岡田 涉	加古川北	江頭	62	江頭	松井
15	112668 112667	山本 直幸 森田 篤	加古川北	森田	61	尾崎	尾崎	27	110723 110721	江頭 陽平 松井 明	東播工業	松井	62	江頭	松井
16	111525 111524	岩佐 大地 安達 諒一	明石清水	岩佐	62	尾崎	尾崎	27	100111 103371	佐藤 亮太 前田 紘平	加古川北	佐藤	63	井筒	福岡
17	112448 112441	的場 啓介 金井 啓太	小野	安達	62	尾崎	尾崎	27	112400 112401	田井 将広 坂田 裕樹	福崎	前田	63	井筒	福岡
18	112677 112676	小山 峻広 田村 僚介	加古川北	小山	75	尾崎	尾崎	27	112918 112916	宇留野 正成 島添 貴大	明石城西	高添	61	井筒	福岡
19	111195 111202	藤野 恭平 奥坂 勇亮	三木北	田村	60	尾崎	尾崎	27	112884 112887	藤井 混平 本間 良一	姫路東	藤井	76(9)	井筒	福岡
20	110598 110595	今井 遇希 池田 智貴	福崎	今井	76(6)	尾崎	尾崎	27	113380 113375	吉岡 琢士 古賀 琢士	県立大附	本間	75	井筒	福岡
21	111789 111766	松井 馨太郎 堤 洋介	姫路西	池田	76(6)	尾崎	尾崎	27	110627 110631	井筒 将利 福岡 孝文	明石商業	大西	62	井筒	福岡
22	110640 113323	大西 泰也 石田 光太郎	相生産業	石田	60	尾崎	尾崎	27	111707 111712	荒田 圭輔 塩月 健太	小野	井筒	63	高木	入木
23	111339 111332	田中 悠作 桑田 貴博	県立大附	大西	62	尾崎	尾崎	27	112901 112895	大西 洋一 富田 晋平	姫路飾西	荒田	63	高木	入木
24	110636 110634	川本 智章 吉塚 裕紀	明石商業	田中	61	尾崎	尾崎	27	111708 111721	井上 慶太 藤本 健太郎	小野	富田	61	大西	富田
25	112886 112889	森澤 亮介 三木 大地	姫路東	森澤	62	尾崎	尾崎	27	113680 113682	石野 大樹 矢羽 大基	龍野	森澤	61	高木	入木
26	113953 113724	樋口 敏章 茶谷 真康	赤穂	三木	60	尾崎	尾崎	27	110728 110724	玉田 明義 柊田 拓也	東播工業	玉田	60	高木	入木
27	112394 112395	小泉 峻 松浦 克真	龍野	樋口	61	尾崎	尾崎	27	112429 112421	梶 俊介 八田 仁	明石商業	柊田	63	高木	入木
28	111020 111018	新田 雄太 濱名 俊光	明石城西	松浦	61	尾崎	尾崎	27	113322 113321	安田 英彦 森 勇人	赤穂	梶	60	高木	入木
29	111225 103544	小林 晋也 阿部 航平	東洋大姫路	濱名	75	尾崎	尾崎	27	111228 111220	高木 勝久 入木 取之	東洋大姫路	安田	60	高木	入木



# 県総体 男子ダブルス

順位	選手名	所属	スコア	選手名	所属	スコア
1	吉岡 駿輔 小南 光平	明石城西	60	浅井 龍雅 朝倉 康平	明石城西	60
2	藤島 康司 西田 和慎	明石	64	坂田 正太 吉田 浩次朗	東播工業	62
3	中村 純也 野村 淳	加古川北	62	岡村 直耶 村瀬 達也	県立大附	60
4	山崎 健一 中山 俊	龍野実業	63	木村 泰享 奥平 涼介	姫路飾西	62
5	本井 晶太郎 中山 理希	明石商業	63	菅尾 光真 飯塚 直人	東洋大姫路	76(4)
6	三浦 亮太郎 和田 達郎	龍野	64	平尾 啓介 竹田 圭佑	三木東	62
7	榑 慧 福原 佑児	相生産業	63	井口 泉 清水 信佑	明石商業	60
8	秋久 和裕 山崎 浩二郎	加古川南	64	八幡 修平 大川 智裕	龍野	61
9	武田 晋之介 福永 和貴	福崎	62	金田 基志 原田 浩貴	姫路西	60
10	入江 則彰 宮本 智広	赤穂	63	舟橋 拓也 松村 篤恭	明石清水	64
11	後藤 文宏 竹内 一樹	小野工業	64	梶本 裕司 宅見 健一郎	小野	62
12	高石 直人 森田 修弥	東洋大姫路	63	内田 誘一 木下 直哉	飾磨工業	60
13	水川 翔太 山下 雄馬	明石清水	62	前田 健太 地道 弘貴	福崎	76(1)
14	中元 尚礼 藤林 拓史	県立大附	62	大地 拓真 丹井 貴之	姫路東	60
15	豊田 健一 脇田 頌悟	明石	63	上谷 尚人 長谷川 周	明石城西	62
16	佐井 勇介 北口 翔太	姫路西	60	深江 堅允 堀井 吉人	小野	63
17	今見 将太 島中 惇至	姫路別所	75	宝来 侑平 宝来 昂平	姫路西	63
18	米田 貴博 橋本 翔太郎	姫路飾西	64	前田 陽平 高田 翔平	龍野実業	61
19	吉山 大貴 森 開章	明石城西	60	日野 翔太 川越 章史	明石清水	61
20	宇治 卓郎 藤定 寛之	夢前	64	中村 雄貴 春日 健太	東洋大姫路	62
21	山本 翔 小寺 健介	加古川南	62	肥塚 直也 山中 章裕	姫路別所	63
22	黒木 崇匡 中島 健輔	明石清水	60	吉田 和麻 小松 正侑	加古川北	61
23	飯原 隆介 坂井 勝太	明石商業	64	中吉 祥平 井上 慎也	神崎	63
24	島田 光 芥川 幸司	加古川北	76(3)	熊野 巨亮 西谷 亮	県立大附	64
25	小林 嵩 山本 章裕	三木北	75	森川 翔平 福田 和弘	龍野	63
26	中嶋 悠貴 小池 和正	龍野	63	福永 貴司 敷名 健	姫路東	60
27	平井 一成 左座 悠稀	東洋大姫路	60	吉野 智也 出水 雄大	赤穂	60
28	トランタツク 堀田 啓介	県立大附	64	船橋 堀 船橋 堀	明石商業	60
29	尾崎 宏貴 鳥越 祥吾	相生産業	64			

# 県総体 男子ダブルス

順位	選手名	所属	ペア	所属	順位	選手名	所属	ペア	所属
1	内藤 真太郎	柳学園	中野	内藤 中野	1	中村 恭司	豊岡	今津	中村 今津
2	中野 祐輔	洲本	真野 63	内藤 中野	2	今津 直也	豊岡	大月 62	中村 今津
3	村本 薫	洲本実業	西岡 wo	内藤 中野	3	松森 周平	豊岡	長岡 wo	中村 今津
4	下山 道也	洲本	細原 61	内藤 中野	4	藤本 雄真	香住	北村 海岸	中村 今津
5	真野 俊介	洲本実業	山口 61	内藤 中野	5	大月 理志	豊岡	北村 海岸	中村 今津
6	西岡 誠知	洲本	大谷 64	内藤 中野	6	長岡 将生	豊岡	北村 海岸	中村 今津
7	紺原 和哉	洲本実業	越田 wo	内藤 中野	7	北村 祥大	豊岡	北村 海岸	中村 今津
8	山口 隼史	洲本実業	松本 63	内藤 中野	8	海岸 芳洋	豊岡	北村 海岸	中村 今津
9	谷 祐太郎	洲本実業	松本 63	内藤 中野	9	森田 啓太	豊岡	北村 海岸	中村 今津
10	伏見 匡騎	洲本実業	片山 61	内藤 中野	10	上田 康資	豊岡	北村 海岸	中村 今津
11	大谷 将志	洲本実業	片山 61	内藤 中野	11	齋藤 光	豊岡	北村 海岸	中村 今津
12	越田 貴幸	淡路	武田 61	内藤 中野	12	齊藤 宏行	豊岡	北村 海岸	中村 今津
13	森本 強志	柳学園	石上 75	内藤 中野	13	江中 誠吾	浜坂	津崎 津崎	津崎 津崎
14	中田 崇博	柳学園	藤原 63	内藤 中野	14	乾 亮介	八鹿大屋	津崎 津崎	津崎 津崎
15	中西 諭	洲本	石上 75	内藤 中野	15	中井 亮介	豊岡	津崎 津崎	津崎 津崎
16	藤森 貴弘	洲本	藤原 63	内藤 中野	16	津崎 将来	但馬農業	津崎 津崎	津崎 津崎
17	楠 和宏	洲本実業	内海 62	内藤 中野	17	竜紀 竜紀	豊岡	津崎 津崎	津崎 津崎
18	松本 高典	洲本実業	長谷田 61	内藤 中野	18	井垣 和樹	豊岡	津崎 津崎	津崎 津崎
19	片山 雅貴	洲本	山口 60	内藤 中野	19	川端 輝	但馬農業	津崎 津崎	津崎 津崎
20	原 直也	洲本	山口 60	内藤 中野	20	上野 壯	香住	津崎 津崎	津崎 津崎
21	田中 優祐	洲本実業東浦	井口 60	内藤 中野	21	高品 拓実	豊岡	津崎 津崎	津崎 津崎
22	山本 佑樹	洲本実業東浦	井口 60	内藤 中野	22	森 瑛司	香住	津崎 津崎	津崎 津崎
23	野上 文彬	洲本実業	谷口 60	内藤 中野	23	高木 徹	豊岡	津崎 津崎	津崎 津崎
24	廣川 貴久	柳学園	谷口 62	内藤 中野	24	堂垣 健太郎	豊岡	津崎 津崎	津崎 津崎
25	武田 鴻太	淡路	菅 62	内藤 中野	25	立花 卓磨	豊岡	津崎 津崎	津崎 津崎
26	石上 裕應	洲本	菅 62	内藤 中野	26	立花 勇樹	豊岡	津崎 津崎	津崎 津崎
27	藤原 良介	洲本	菅 62	内藤 中野	27	谷口 航平	豊岡	津崎 津崎	津崎 津崎
28	畑田 真伸	洲本実業	菅 62	内藤 中野	28	山本 隆太	豊岡	津崎 津崎	津崎 津崎
29	古川 浩康	洲本	菅 62	内藤 中野	29	佐伯 隆太	豊岡	津崎 津崎	津崎 津崎
30	内海 啓貴	洲本	菅 62	内藤 中野	30	佐伯 伸伍	豊岡	津崎 津崎	津崎 津崎
31	長谷田 樹人	洲本	菅 62	内藤 中野	31	牧野 大地	豊岡	津崎 津崎	津崎 津崎
32	井澤 陵	洲本	菅 62	内藤 中野	32	原田 大貴	豊岡	津崎 津崎	津崎 津崎
33	小縣 直毅	洲本	菅 62	内藤 中野	33	川元 有人	豊岡	津崎 津崎	津崎 津崎
34	山口 徹也	洲本実業東浦	菅 62	内藤 中野	34	吉谷 晴路	豊岡	津崎 津崎	津崎 津崎
35	井口 悠矢	洲本実業東浦	菅 62	内藤 中野	35	本田 竜之介	豊岡	津崎 津崎	津崎 津崎
36	沖田 満也	洲本実業	菅 62	内藤 中野	36	井上 仁	豊岡	津崎 津崎	津崎 津崎
37	柏木 秀太	洲本	菅 62	内藤 中野	37	柿坂 浩史	豊岡	津崎 津崎	津崎 津崎
38	谷口 雅志	洲本	菅 62	内藤 中野	38	原 大志	豊岡	津崎 津崎	津崎 津崎
39	細川 達也	洲本	菅 62	内藤 中野	39	中村 亮太	豊岡	津崎 津崎	津崎 津崎
40	中川 一馬	洲本	菅 62	内藤 中野	40	永田 貴大	豊岡	津崎 津崎	津崎 津崎
41	奥井 秀貴	柳学園	菅 62	内藤 中野	41	内田 達也	豊岡	津崎 津崎	津崎 津崎
42	松脇 直人	洲本	菅 62	内藤 中野	42	田淵 史也	豊岡	津崎 津崎	津崎 津崎
43	土肥 新人	洲本	菅 62	内藤 中野	43	仲山 隆太	豊岡	津崎 津崎	津崎 津崎
44	中野 麟太郎	洲本実業	菅 62	内藤 中野	44	北村 翔馬	豊岡	津崎 津崎	津崎 津崎
45	湯谷 永吾	洲本実業	菅 62	内藤 中野	45	大石 亮介	豊岡	津崎 津崎	津崎 津崎
46	濱野 大樹	洲本	菅 62	内藤 中野	46	久保 一輝	豊岡	津崎 津崎	津崎 津崎
47	菅 太紀	洲本	菅 62	内藤 中野	47	松原 竜一	豊岡	津崎 津崎	津崎 津崎
48	長濱 朱門	柳学園	菅 62	内藤 中野	48	松原 徳和	豊岡	津崎 津崎	津崎 津崎
49	瀧川 若博	洲本実業	菅 62	内藤 中野	49	赤木 寿成	豊岡	津崎 津崎	津崎 津崎
50	新開 博之	洲本実業	菅 62	内藤 中野	50	石田 勝也	豊岡	津崎 津崎	津崎 津崎
51	片岡 史耀	洲本実業	菅 62	内藤 中野	51	村尾 充	豊岡	津崎 津崎	津崎 津崎
52	山田 航平	洲本実業	菅 62	内藤 中野	52	木谷 祐紀	豊岡	津崎 津崎	津崎 津崎
53	作田 敏希	洲本	菅 62	内藤 中野	53	小柴 佳宏	豊岡	津崎 津崎	津崎 津崎
54	橋本 育浩	洲本	菅 62	内藤 中野	54	菅 長濱	菅 長濱	菅 長濱	菅 長濱
55	内藤 貴洋	洲本	菅 62	内藤 中野	55	菅 長濱	菅 長濱	菅 長濱	菅 長濱
56	細川 直希	洲本実業	菅 62	内藤 中野	56	菅 長濱	菅 長濱	菅 長濱	菅 長濱
57	藤 騎士	洲本実業	菅 62	内藤 中野	57	菅 長濱	菅 長濱	菅 長濱	菅 長濱
58	船越 義尋	洲本	菅 62	内藤 中野	58	菅 長濱	菅 長濱	菅 長濱	菅 長濱
59	平田 守道	洲本	菅 62	内藤 中野	59	菅 長濱	菅 長濱	菅 長濱	菅 長濱
60	濱本 裕太	淡路	菅 62	内藤 中野	60	菅 長濱	菅 長濱	菅 長濱	菅 長濱
61	出口 勝之	柳学園	菅 62	内藤 中野	61	菅 長濱	菅 長濱	菅 長濱	菅 長濱
62	西本 将司	洲本	菅 62	内藤 中野	62	菅 長濱	菅 長濱	菅 長濱	菅 長濱
63	山中 崇史	洲本	菅 62	内藤 中野	63	菅 長濱	菅 長濱	菅 長濱	菅 長濱
64	中野 正之	洲本	菅 62	内藤 中野	64	菅 長濱	菅 長濱	菅 長濱	菅 長濱
65	中山 稜士	洲本	菅 62	内藤 中野	65	菅 長濱	菅 長濱	菅 長濱	菅 長濱
66	斉藤 慧	洲本	菅 62	内藤 中野	66	菅 長濱	菅 長濱	菅 長濱	菅 長濱