

男子個人戦 (その1)

男子個人戦 (その2)

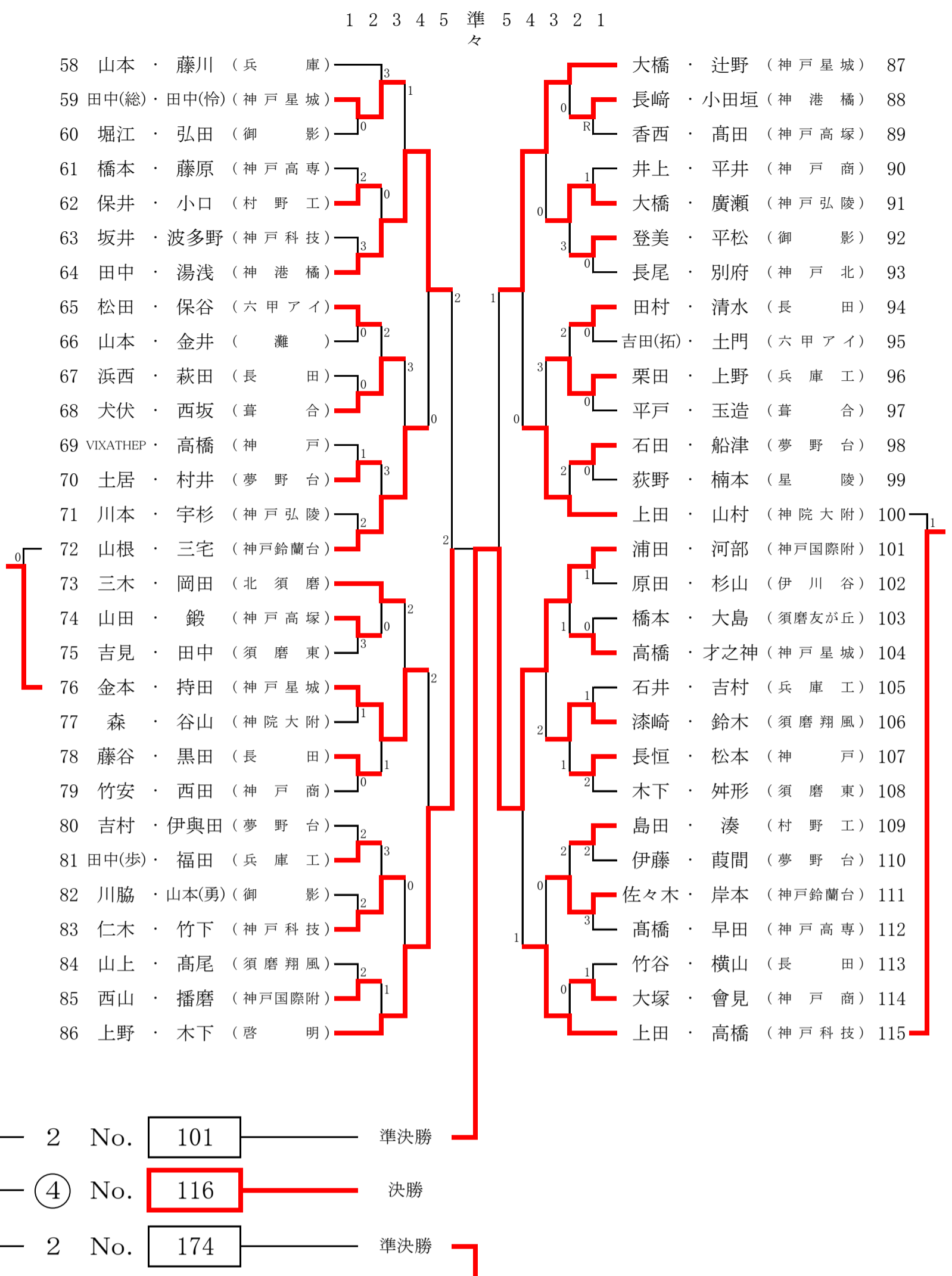
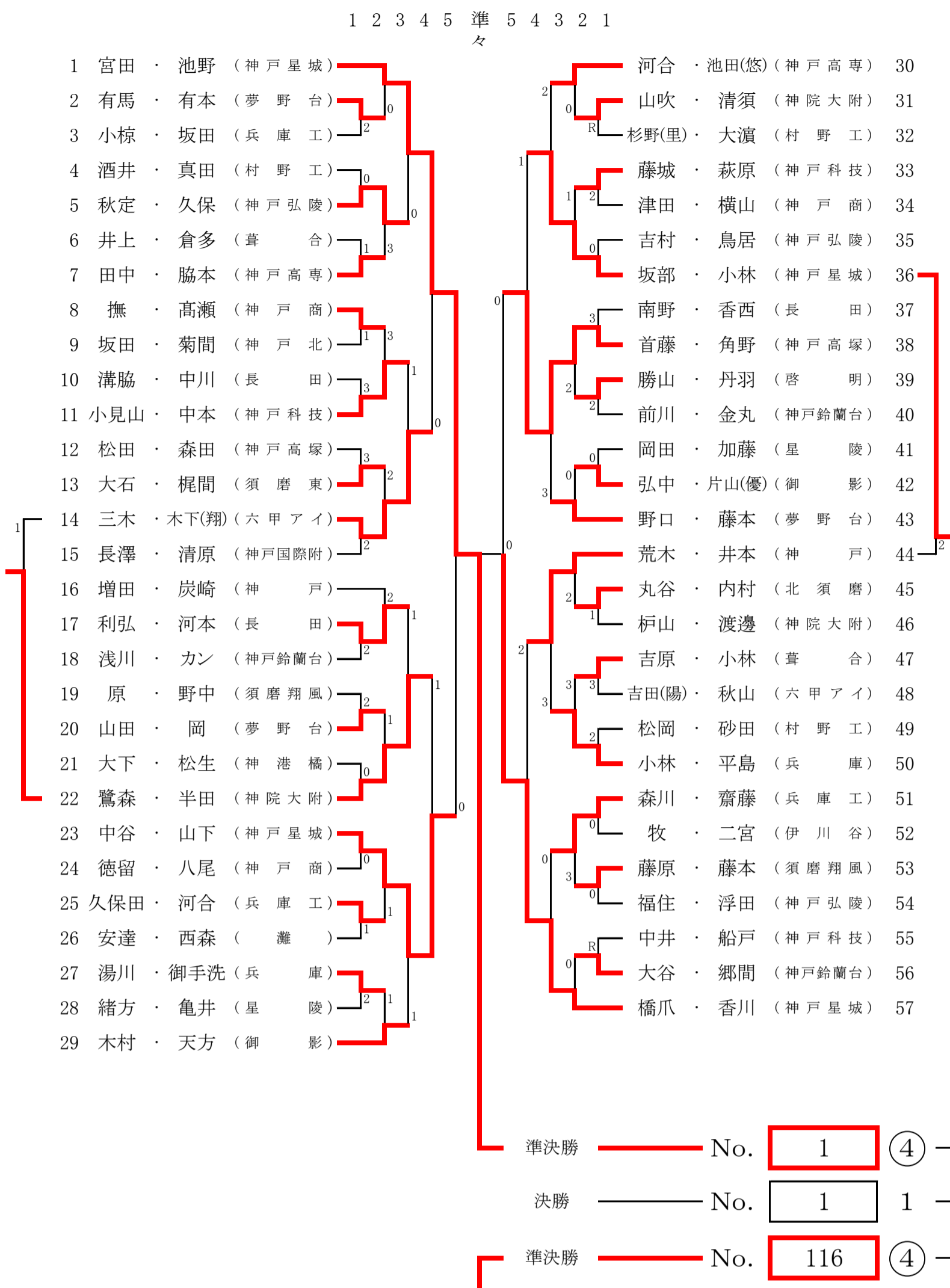

男子個人戦 (その3)

男子個人戦 (その4)

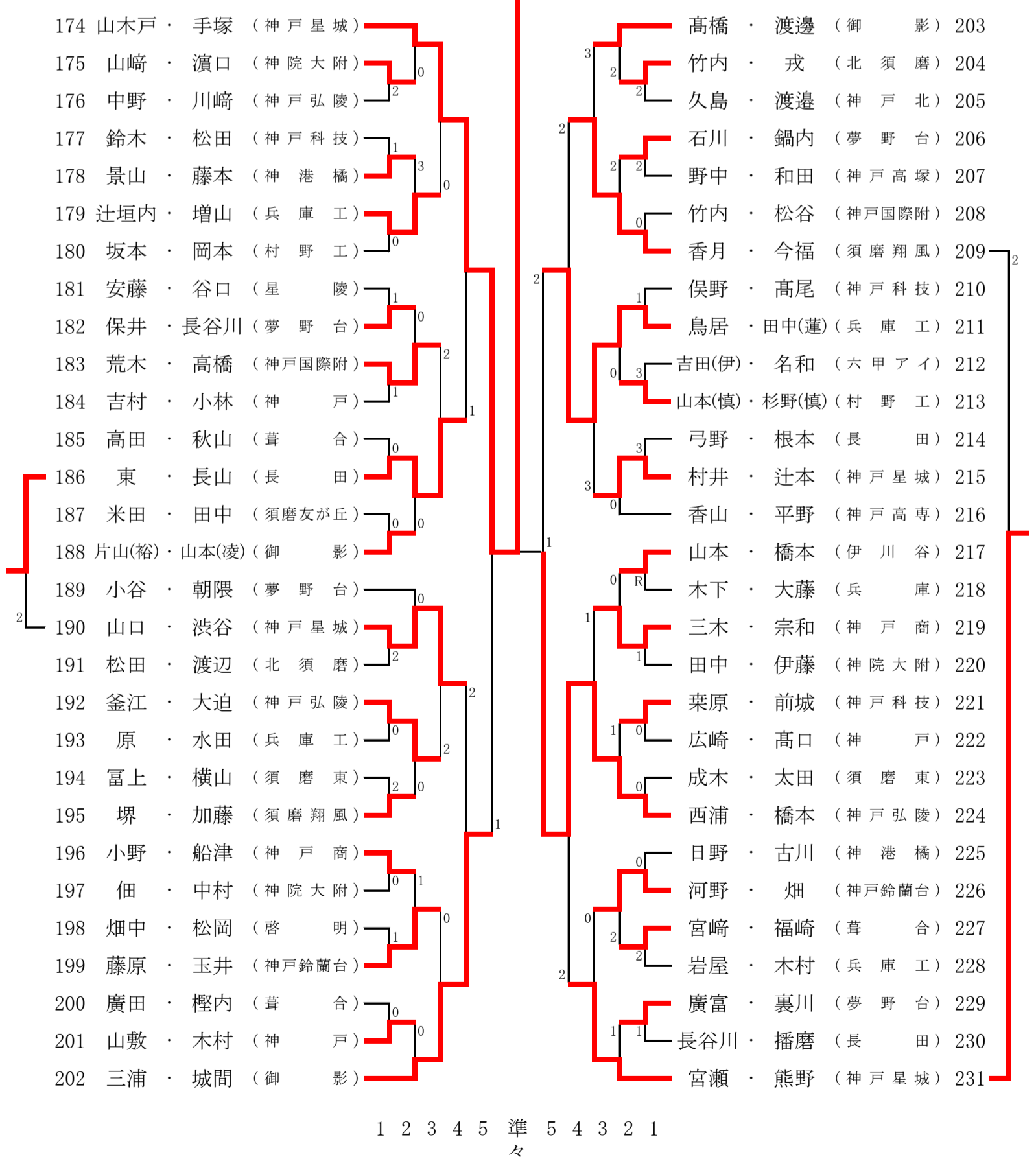
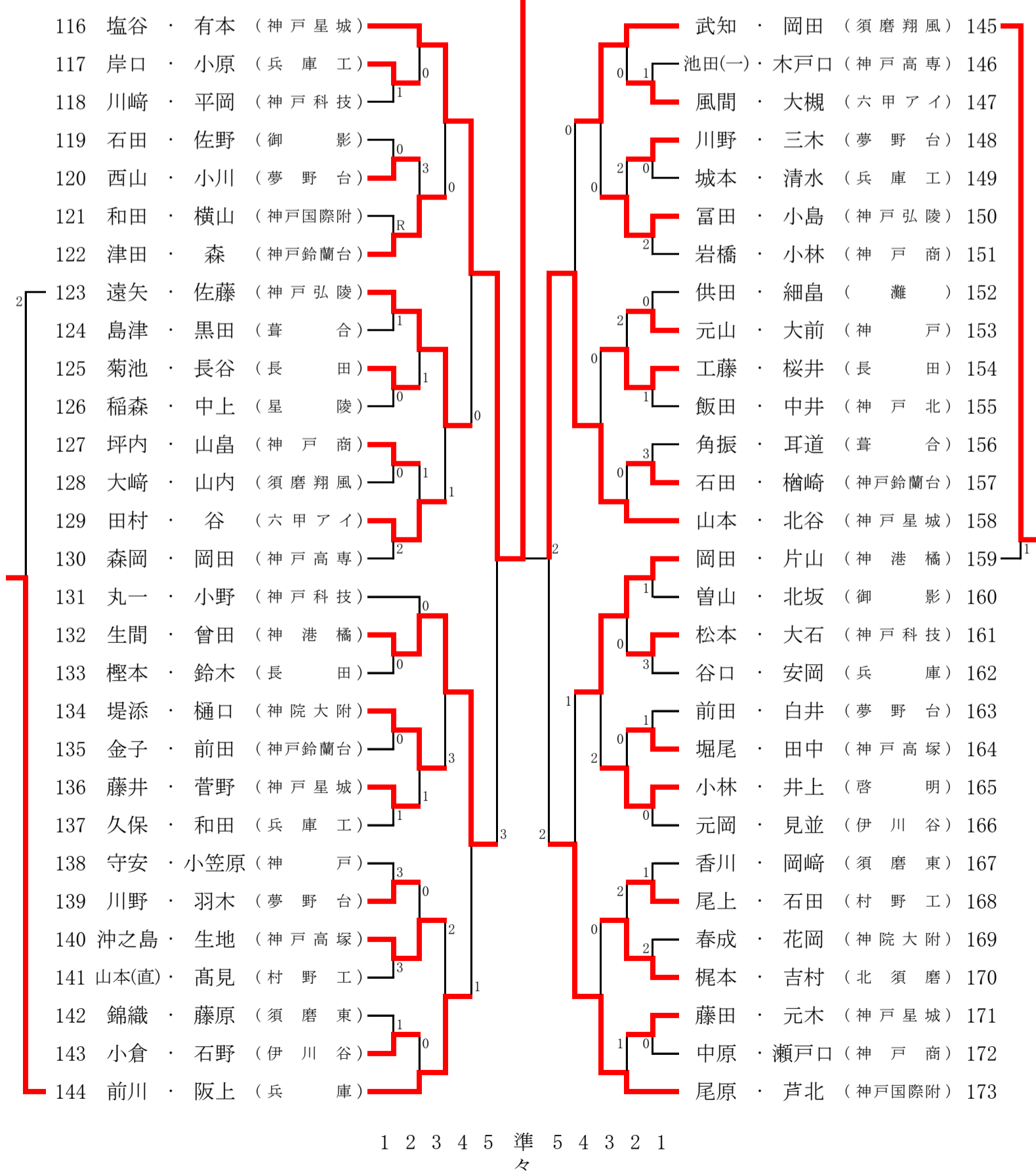

県大会出場決定戦(2次)  
No. 14 (1) - (4) No. 44 No. 72 (0) - (4) No. 100  
No. 123 (3) - (4) No. 159 No. 190 (4) - 1 No. 209

県大会出場決定戦(3次1回戦)  
No. 14 (2) - 0 No. 72 No. 123 (1) - (2) No. 209  
県大会出場決定戦(3次2回戦)  
No. 14 (2) - 0 No. 209

女子個人戦 (その1)

1 2 3 4 5 準 5 4 3 2 1  
々

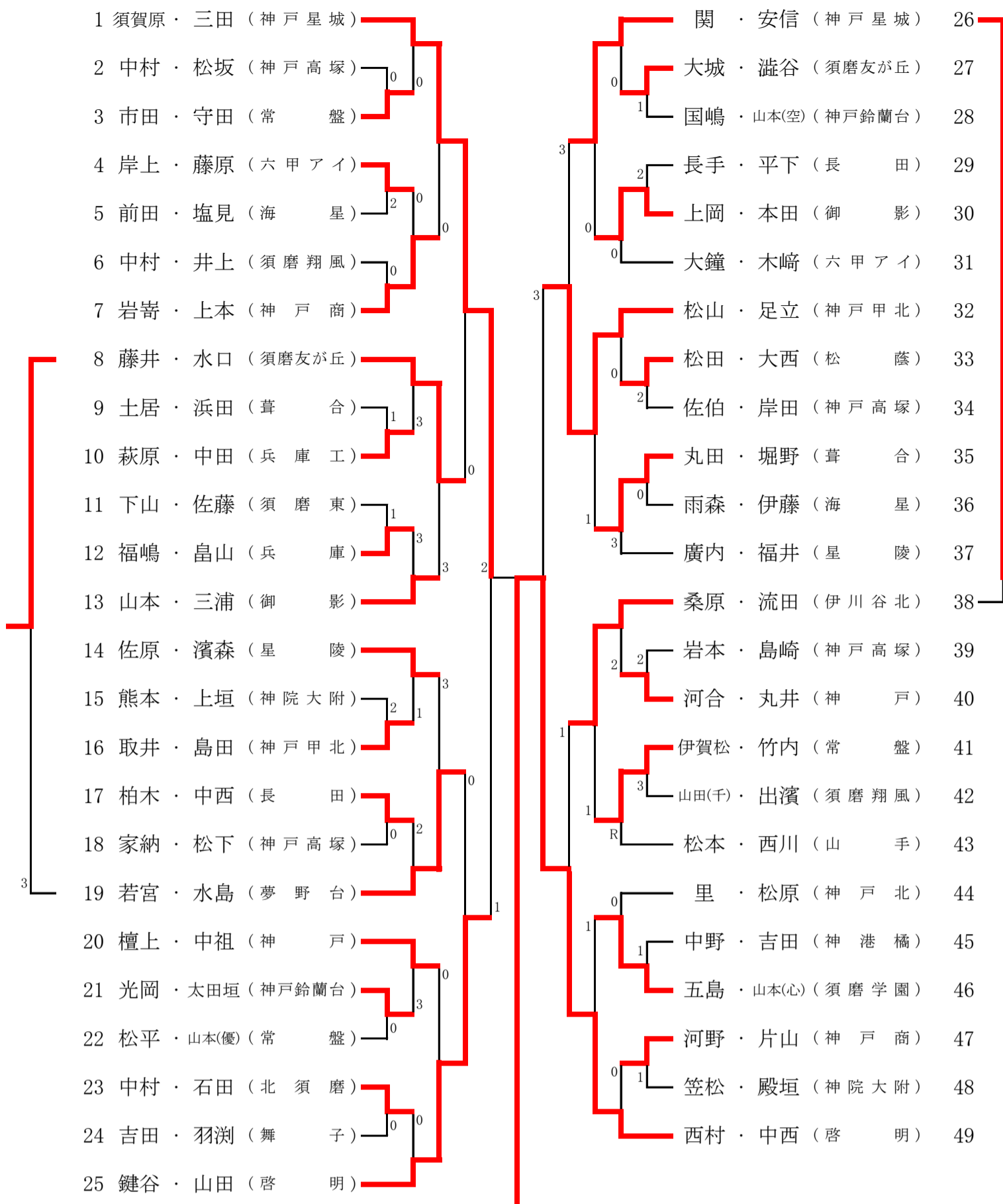

準決勝 — No. 49 3

決勝 — No. 50 2

準決勝 — No. 147 ④

女子個人戦 (その2)

1 2 3 4 5 準 5 4 3 2 1  
々

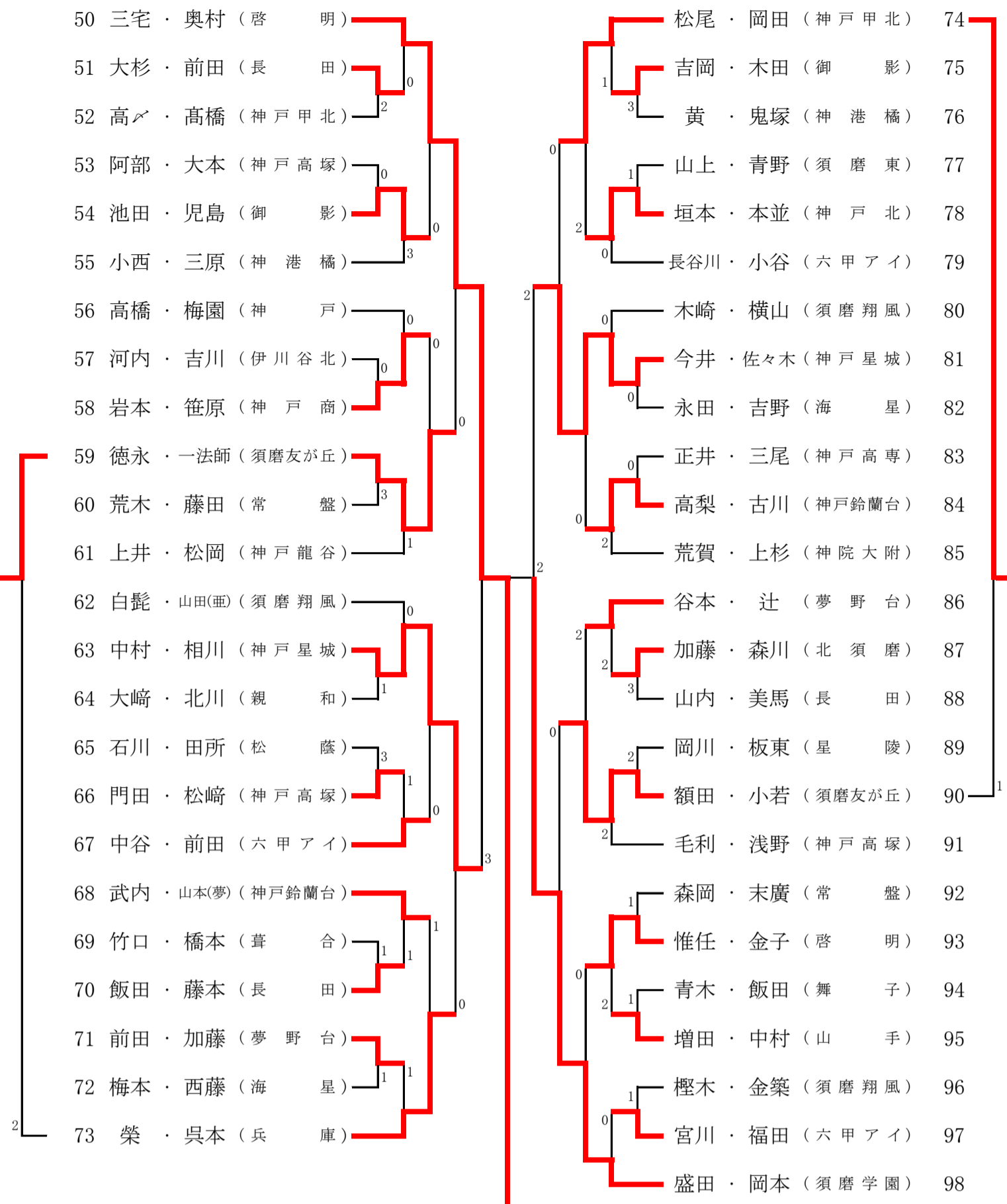

準決勝 — No. 50 ④

決勝 — No. 147 ④

準決勝 — No. 171 0

女子個人戦 (その3)

1 2 3 4 5 準 5 4 3 2 1  
々

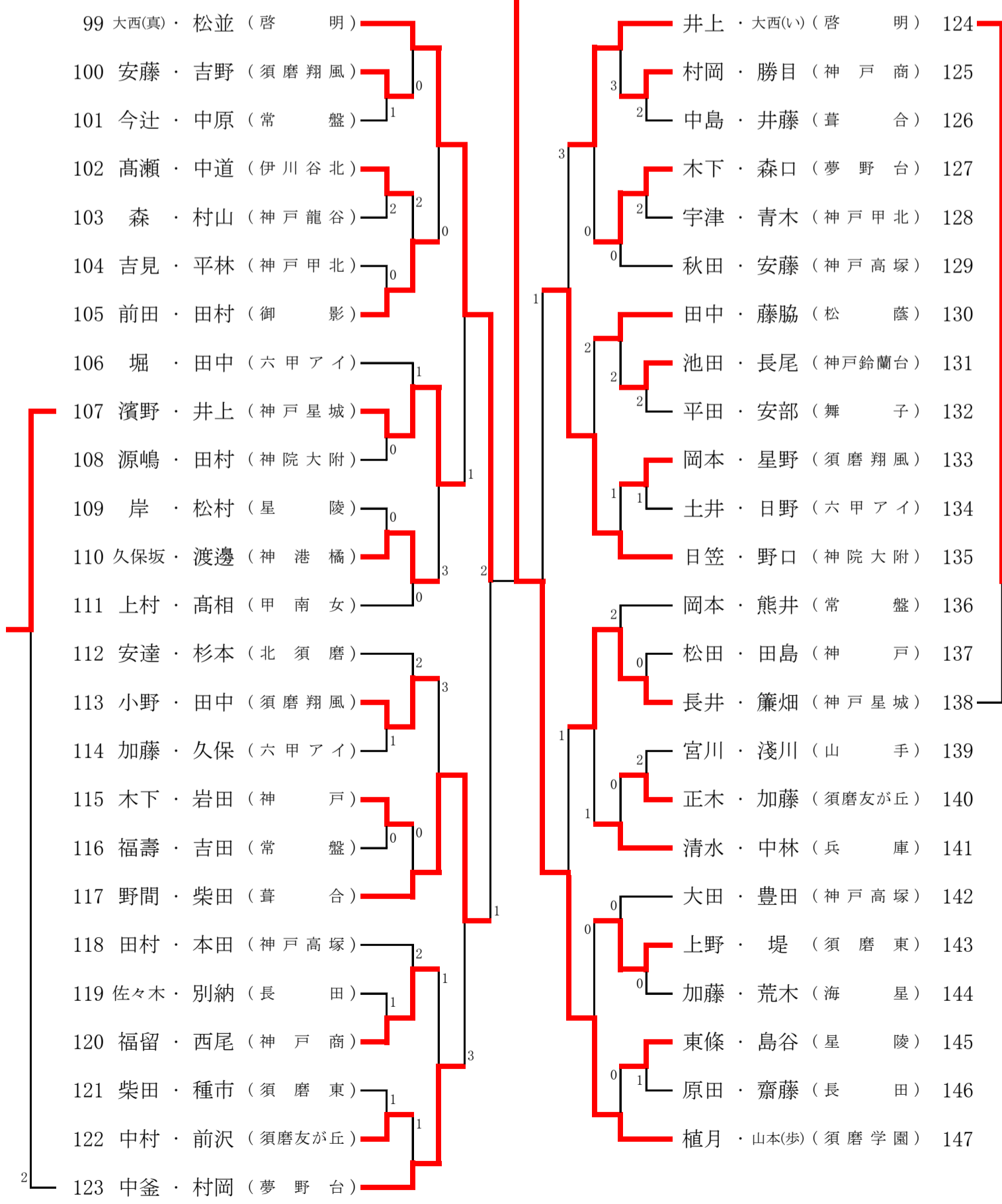

女子個人戦 (その4)

1 2 3 4 5 準 5 4 3 2 1  
々

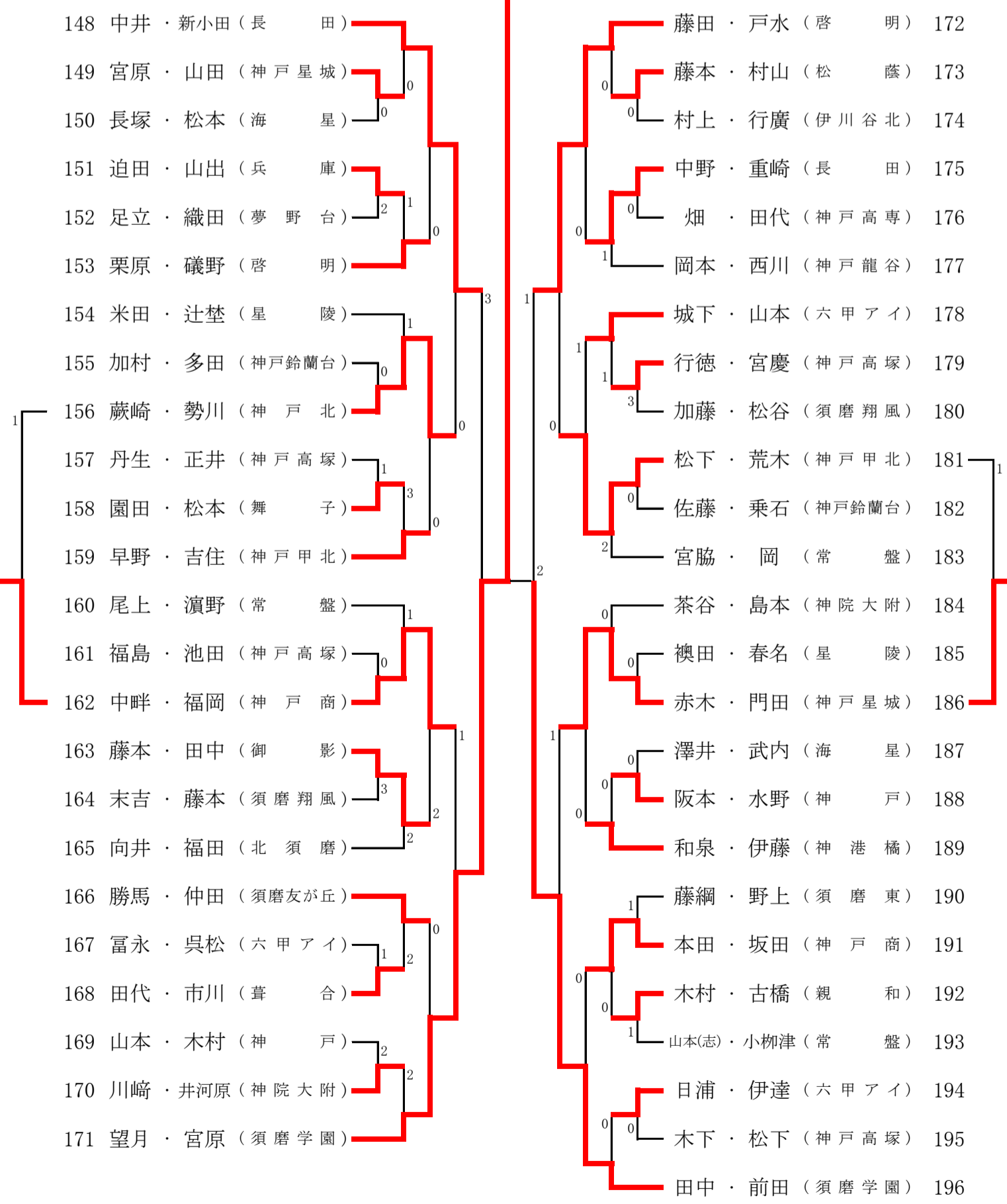

県大会代表決定戦2次戦・3次戦・4次戦は、181(神戸甲北)の棄権のため実施しませんでした

# 男子団体戦

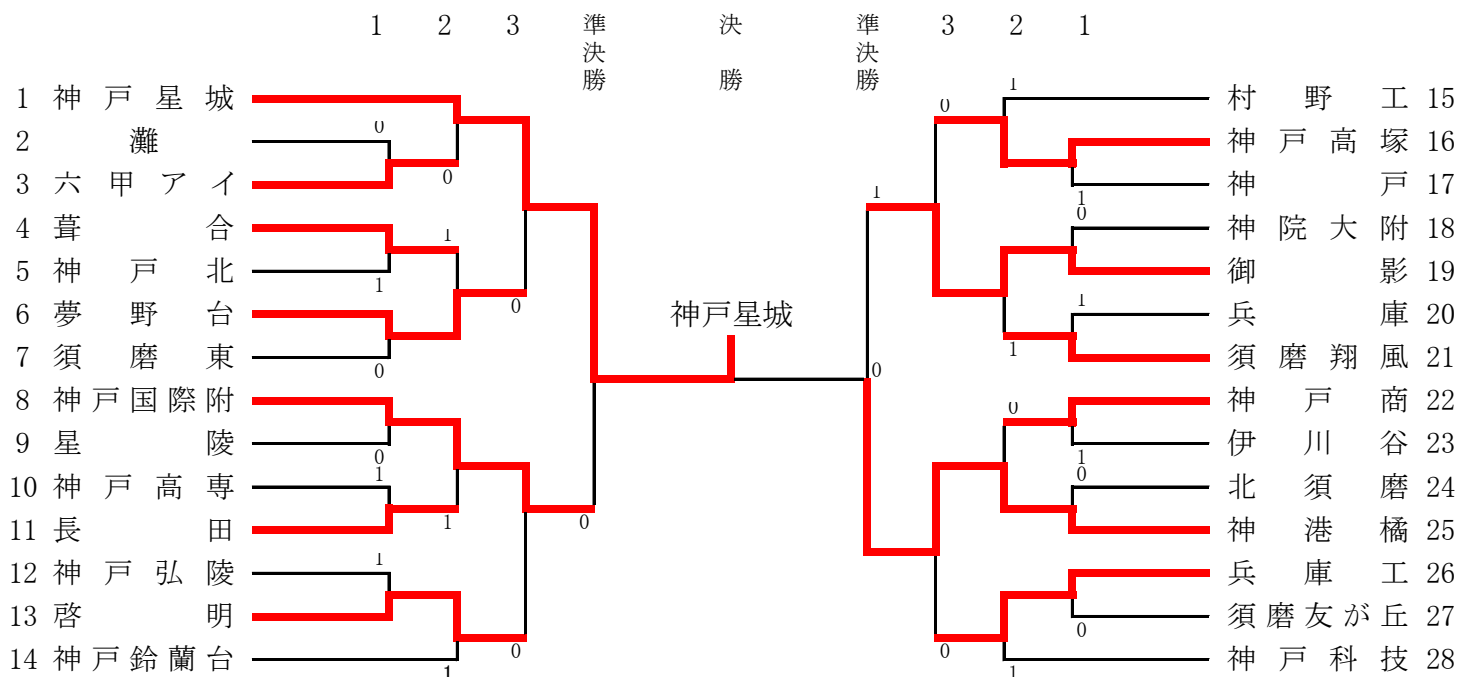

## 県大会出場決定戦(1次)

No. 3 (六甲アイランド) ② - 1 (葺合) No. 4 No. 15 (村野工業) 0 - ② (須磨翔風) No. 21  
No. 11 (長田) ② - 1 (神戸鈴蘭台) No. 14 No. 22 (神戸商業) 1 - ② (神戸科学技術) No. 28

## 県大会出場決定戦(2次)

No. 4 (葺合) 1 - ② (神戸鈴蘭台) No. 14 No. 15 (村野工業) 0 - ② (神戸商業) No. 22

# 女子団体戦

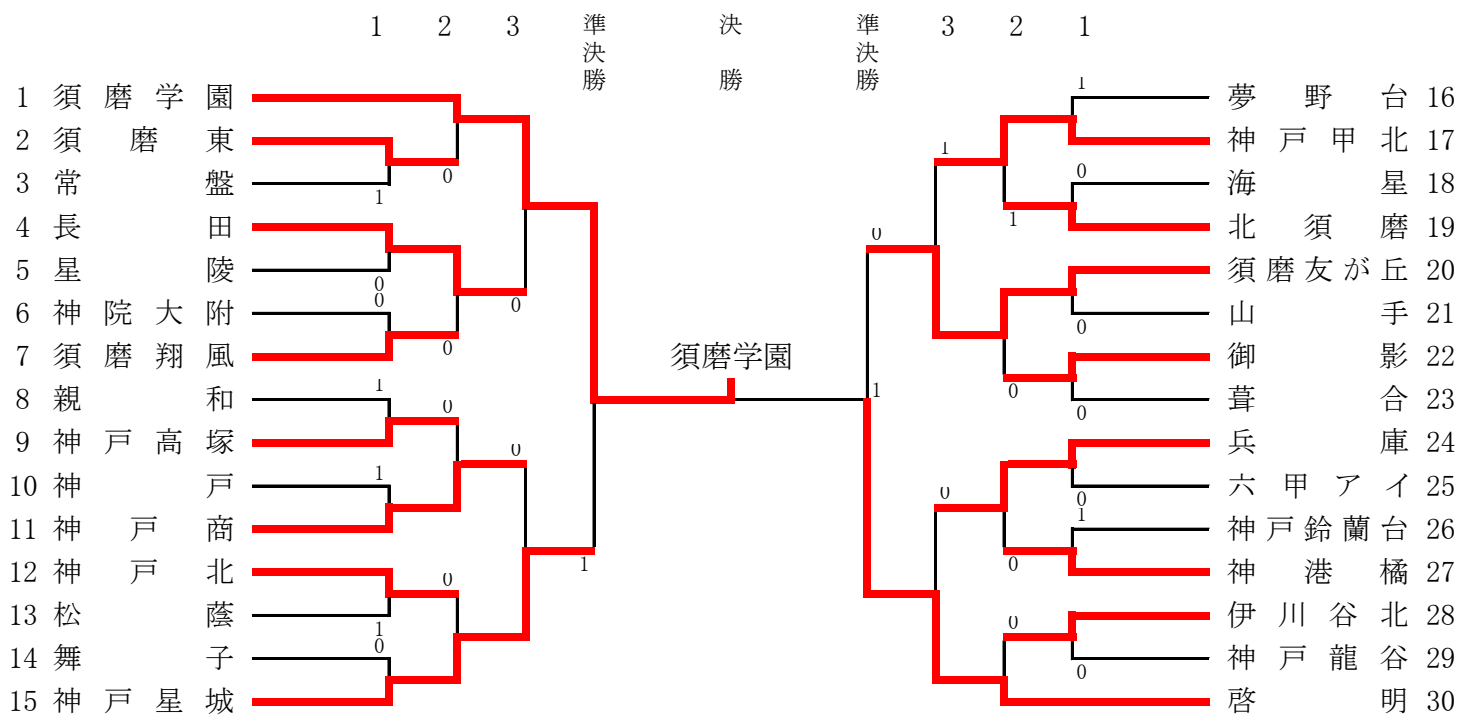

## 県大会シード枠決定戦

No. 15 (神戸星城) ② - 0 (須磨友が丘) No. 20

# 男子シングルス戦 (その1)

1 2 3 4 5 準決 5 4 3 2 1

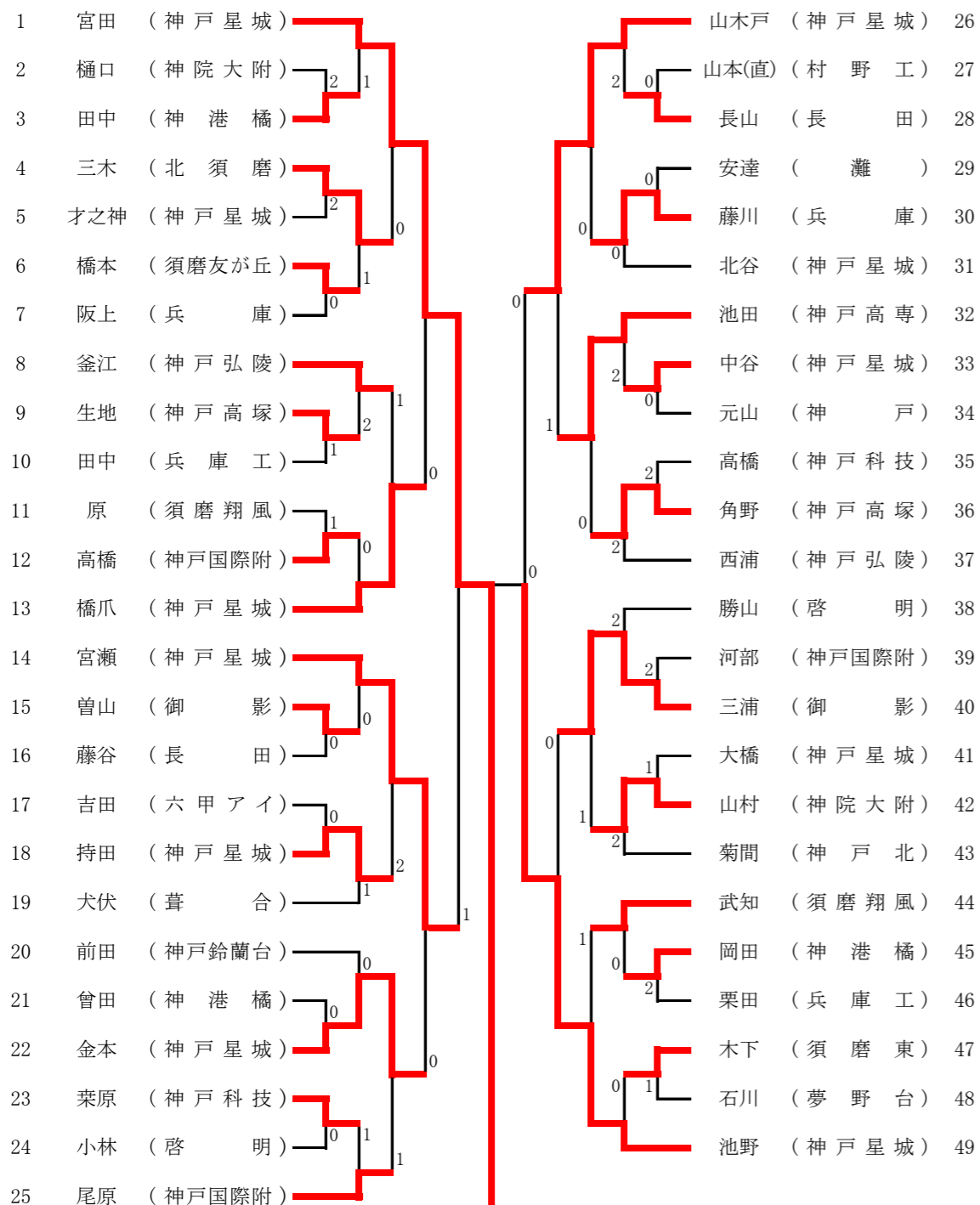

1 宮田 (神戸星城)

③

決勝戦

# 男子シングルス戦 (その2)

1 2 3 4 5 準決 5 4 3 2 1

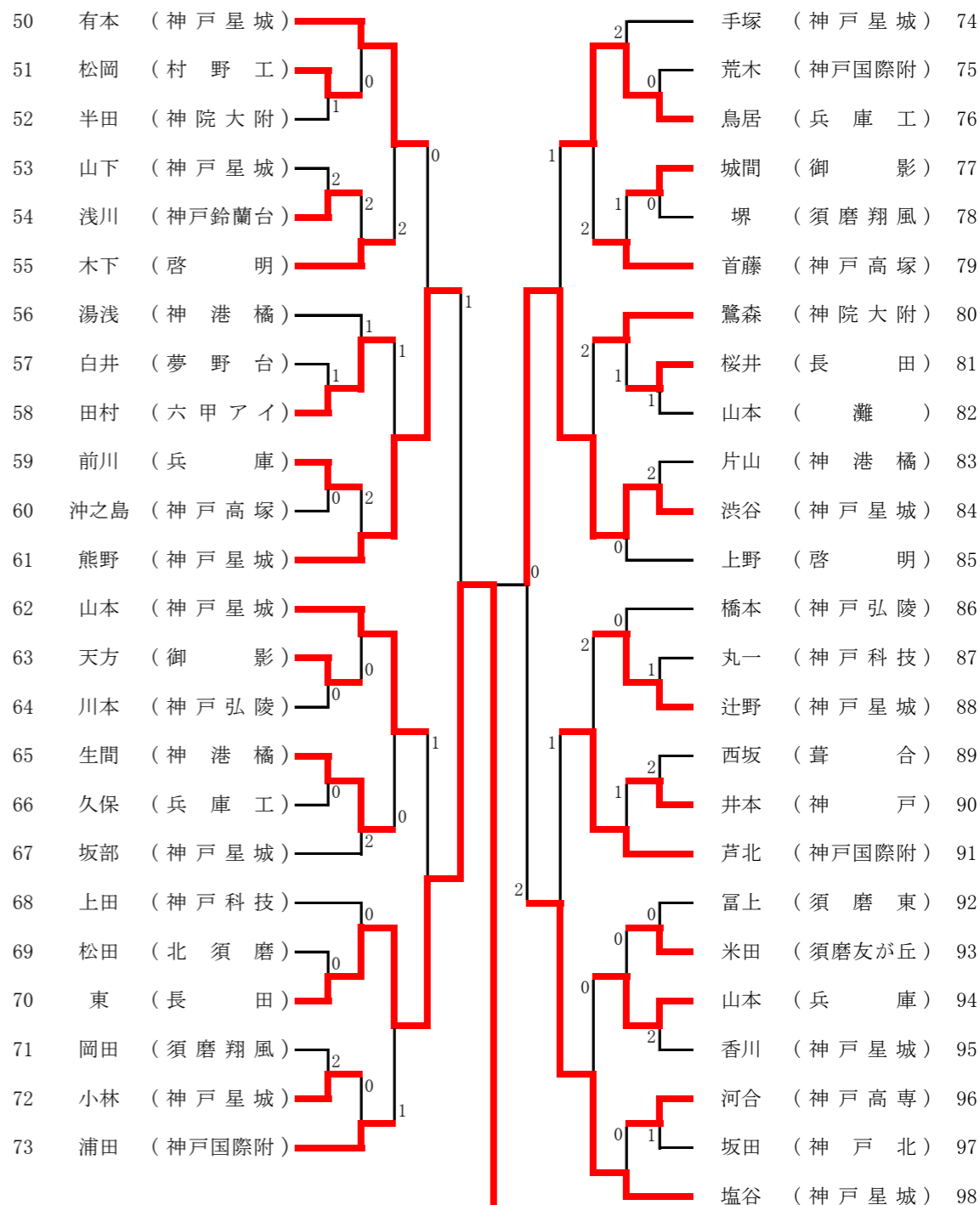

2 東 (長田) 70

2

# 女子シングルス戦 (その1)

1 2 3 4 5 準決 5 4 3 2 1

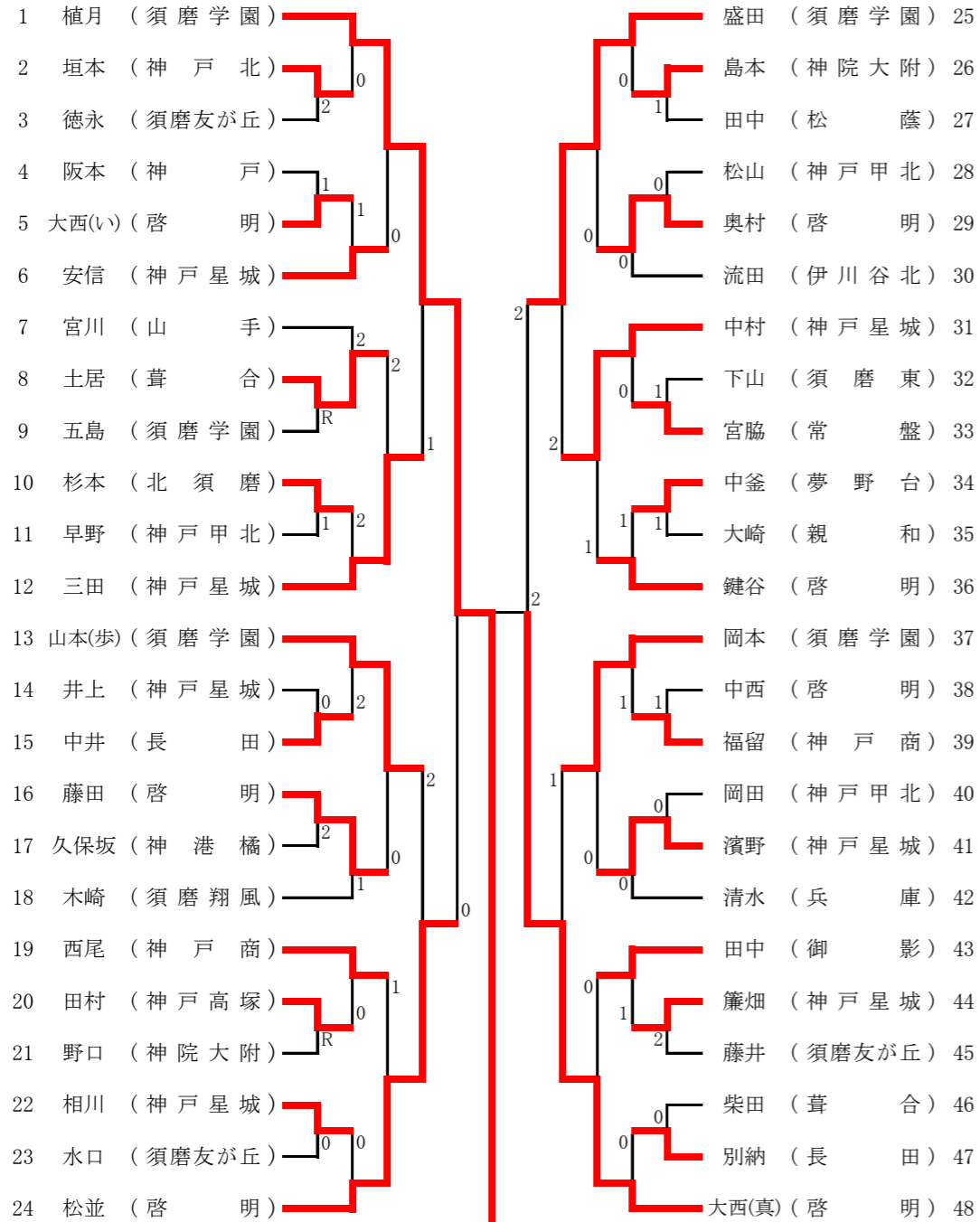

# 女子シングルス戦 (その2)

1 2 3 4 5 準決 5 4 3 2 1

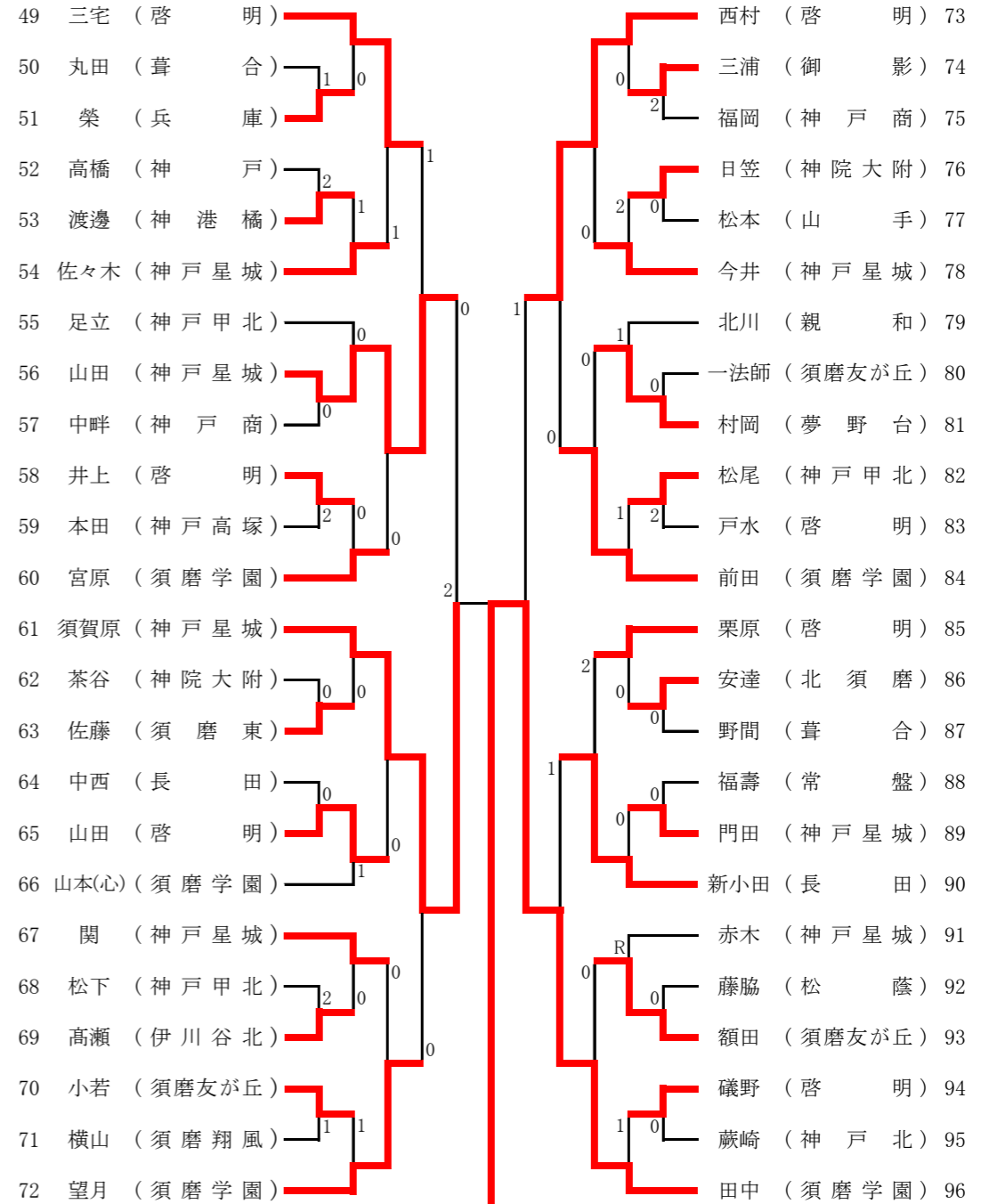

決勝戦

1 植月 (須磨学園)

③

0

田中 (須磨学園) 96